

EN	p. 5
BG	p. 9
BS	p. 13
CS	p. 17
HU	p. 21
RO	p. 25
SK	p. 29
SL	p. 33
SR	p. 37
HR	p. 41
ET	p. 45
LV	p. 49
LT	p. 53
PL	p. 57
NL	p. 61
DA	p. 65
NO	p. 69
SV	p. 73
FI	p. 77
TR	p. 81
ES	p. 85

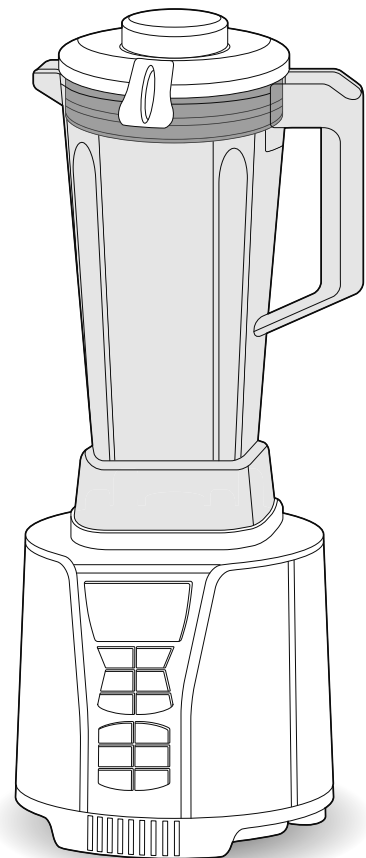

- EN
- BG
- BS
- CS
- HU
- RO
- SK
- SL
- SR
- HR
- ET
- LV
- LT
- PL
- NL
- DA
- NO
- SV
- FI
- TR
- ES

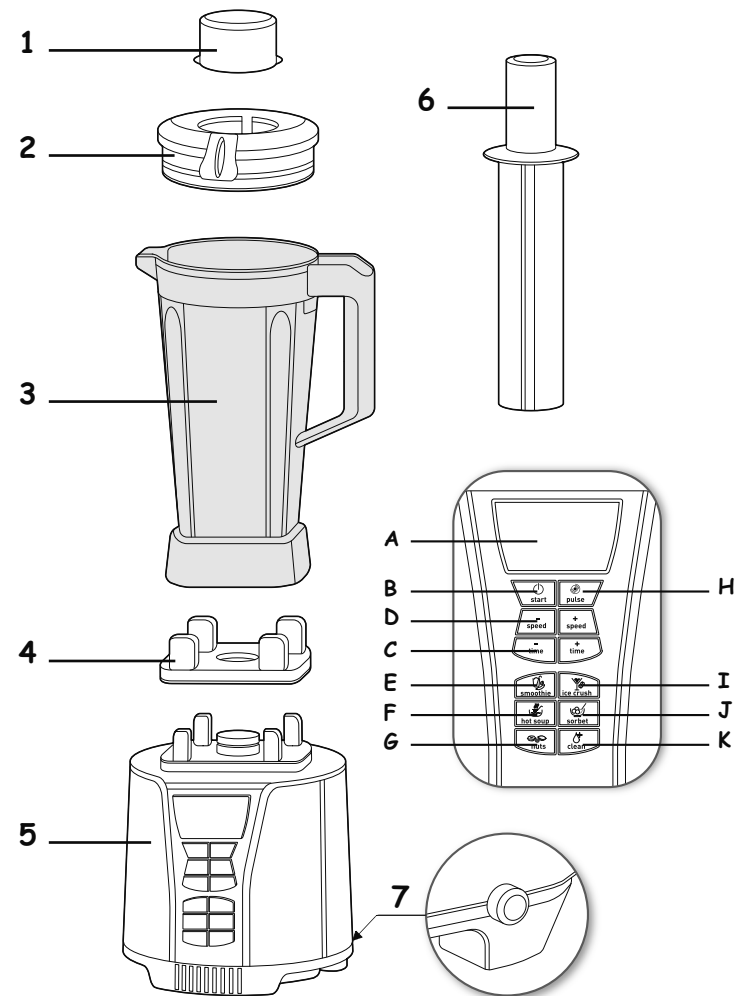

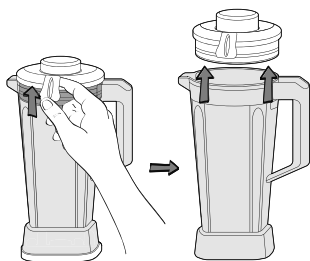
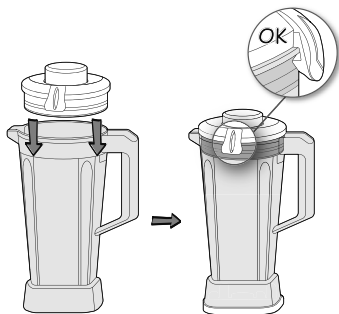
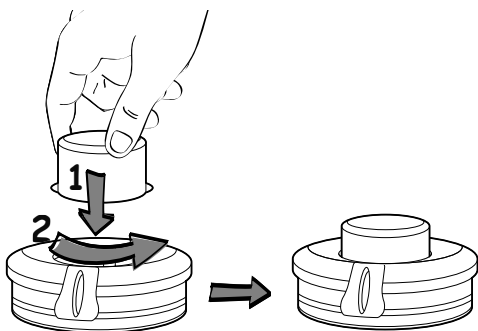
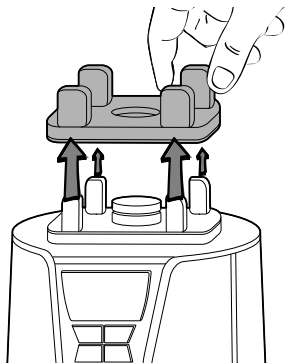
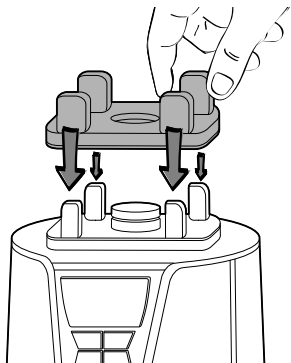

DESCRIPTION OF THE APPLIANCE

- | | |
|------------------------------|-------------------------------------|
| 1. Measuring cap | E. Smoothie program |
| 2. Lid | F. Hot Soup Program |
| 3. Jug | G. Nuts Program |
| 4. Removable silicone gasket | H. Pulse button |
| 5. Motor unit | I. Ice crush Program |
| 6. Pusher | J. Sorbet Program |
| 7. Power button | K. Autoclean Program |
| A. Screen | On LCD screen : |
| B. Start button | “H” represents the last and highest |
| C. Time settings | speed (10) |
| D. Speed settings 1- 10 | |

CAUTION: the safety precautions are part of the appliance. Read them carefully before using your new appliance for the first time. Keep them in a place where you can find and refer to them later on.

Warning:

The appliance will only start if the jug is correctly positioned on the motor unit (5).

BEFORE USING YOUR APPLIANCE FOR THE FIRST TIME

- Before using your appliance for the first time, hand-wash the parts that come into contact with food (jug, lid and measuring cap) in warm soapy water except for the motor unit.

ATTENTION: DO NOT IMMERSE THE MOTOR UNIT/CONTROL PANEL OR PUT IT UNDER WATER OR ANY OTHER LIQUID. Clean with a damp cloth and dry it carefully.

CAUTION: The blades are extremely sharp and not removable.

- Make sure all the packaging has been removed before operating the appliance.
- Do not operate the blender if the lid is not in place.

USING YOUR APPLIANCE

- Put the appliance on a flat, stable, heat-resistant surface away from sources of heat or water splashes.
- Make sure the silicone gasket is in place on the motor unit. Position the jug correctly on the motor unit.
- Add the ingredients into the assembled jug without exceeding the maximum level indicated: 2L. It is recommended to half-fill the jug (1L) for foamy food.
- After making hot soup, wait until the jug cools down between 2 recipes.
- Less than 3 minutes of mixing are enough to blend liquids for most of the recipes.
- Lock the lid on the jug. Place the measuring cap in position on the lid and lock it by rotating it.

- To add ingredients while blending, remove the measuring cap from the lid and add the ingredients through the feeder hole. Beware of the risk of spatter.
- Plug in the blender and press on the power button (7) at the bottom right of the appliance. The product makes a beep and the screen lights up in grey.
- Press on the Start button and the screen lights up in blue.
- Select your program or manual settings (time and speed) and press the start button. Wait for the blender to stop automatically. If you want to stop the blender before the automatic end of the program, press on the start button.
- Do not shake the motor unit or the jug when the blender is in use.
- When you use the pusher or the measuring cap, hold the jug by its handle to avoid it falling.
- When the blender is in use, do not use any other accessory than the pusher to avoid damaging the jug.
- Press on  to turn off the screen.

CAUTION: After running one cycle in the blender for the maximum processing time, let the blender rest for 1 minute before you operate it again.

After using the blender for a maximum of two cycles, stop the appliance and leave to cool to ambient temperature (takes about 2 hours).

Overload protection

The appliance is equipped with overload protection. This prevents the motor from being damaged by overloading.

If the appliance switches off during operation, proceed as follows :

- Switch the appliance off using the power button, unplug and leave to cool down for approx. 15-20 minutes.
- Reconnect the appliance to the power supply and resume blending.

6 programs :

Smoothie : The blender works at various speeds alternating for approx. 1 minute.

Ice crush : Put max 8 ice cubes in the jug. The blender works in pulse intervals for approx. 1 minute.

Hot soup : reheats and blends pre-cooked vegetables and broth thanks to the speed of blades.

Sorbet : The blender works at speed 6 for approx. 1 minute.

Nuts : The blender works at various speeds alternating for approx. 2 minutes.

- The pulse button can still be used when no program is running.

RECIPES:

- **Carrot soup** : 800g pre-cooked carrots and 1,2L water for 3 min.
- **Smoothie** : 250g green apple with skin + 150g celery + 125g kiwi + 180g pear + 40g spinach + 225ml water +50g ice cube.
- **Ice crush** : 8 regular ice cubes.

- **Hot soup** : 450ml chicken stock + 120g double cream +300g courgette + 100g carrots + 50g celery + 30g green pepper. vegetables have to be pre-cooked.
- **Sorbet (Strawberry Ice)**: 450g frozen strawberries + 240ml milk + 130g caster sugar. Chill in the freezer until firm.
- **Nut butter** : 250g unsalted peanuts + 40g slivered almonds + 100g pecan nuts.

CAUTION: Hard foods may mark the inside of the jug but this does not affect the efficiency of the appliance.

Frozen foods must be smaller than a walnut.

Do not add hot liquid above 80°C as it can be ejected out of the appliance due to a sudden build up of steam.

AFTER USING YOUR APPLIANCE

- Press on the power button and unplug the appliance.
- Empty the preparation, the jug is not meant for storing food in the refrigerator or freezer.
- To clean the motor unit, use a damp cloth. Dry it carefully.
- **Never immerse the motor unit in water.**
- For easy cleaning, wash the removable parts in water with few drops of washing-up liquid, immediately after use.
- The jug, lid and measuring cap can be cleaned in the dishwasher, but the gasket must not go in the dishwasher.
- Frequent cleaning in a dishwasher risks damaging the surface of the jug.
- For easy cleaning, you can use the “Clean program” :
Put 150ml of water and 1 drop washing up liquid in the jug. The blender works at various alternating speeds for approx. 1 min 30.

WHAT TO DO IF YOUR APPLIANCE DOES NOT WORK ?

Problems	Causes	Solutions
Appliance does not work	The plug is not connected.	Connect the appliance to a socket with the same voltage as indicated on the rating plate of the appliance.
	The blender jug is not positioned correctly on the motor unit.	Check that the blender jug is positioned properly on the motor unit as explained in the instructions.
	The power switch is on OFF position.	Follow the instructions for starting your appliance.
	In case of software bug.	Unplug the appliance, wait few minutes and plug in again.

Problems	Causes	Solutions
The appliance stopped while in use	Overload	Follow the instructions in section Overload.
	The silicon gasket is missing or not correctly positioned.	Place the silicone gasket correctly on the motor unit.
Excessive vibrations	The product is not placed on a flat surface.	Place the appliance on a flat surface.
	Volume of ingredients is too high.	Reduce the quantity of ingredients processed.
	The silicon gasket is missing or not correctly positioned.	Place the silicone gasket correctly on the motor unit.
Leak from the lid	Volume of ingredients is too high.	Reduce the quantity of ingredients processed.
	The lid is not correctly positioned	Place the lid correctly on the blender jug.
Leak from the bottom of the blender jug	Deterioration of the watertightness of the appliance	Caution : the blades are not removable. Contact the consumer service, see contact information in the warranty leaflet.
The blades do not turn easily	Pieces of food too large or too hard.	Reduce the size or quantity of ingredients processed.
	The blended liquid is too hot and distorted the silicone gasket.	Replace the gasket with a new one.

ОПИСАНИЕ НА УРЕДА

1. Измервателна капачка
2. Капак
3. Купа
4. Свалящо се силиконово уплътнение
5. Моторен блок
6. Бутало
7. Бутон за захранване

- A. Решетка
- B. Бутон за включване
- C. Настройки за час
- D. Настройки за скорост 1-10

- E. SПрограма за смутита
- F. Програма за топла супа
- G. Програма за ядки
- H. Бутон за пулсове
- I. Програма за натрошаване на лед
- J. Програма за сорбе
- K. Програма за автоматично почистване

На LCD екрана:

“H” представлява последната и най-високата скорост (10)

ВНИМАНИЕ: мерките за безопасност са част от уреда. Прочетете ги внимателно, преди да използвате Вашия нов уред за първи път. Съхранявайте ги на място, където ще можете да ги намерите и да ги разгледате на по-късен етап.

Предупреждение:

Уредът ще се включи, само ако купата е поставена правилно в моторния блок (5).

ПРЕДИ РАБОТА С УРЕДА ЗА ПЪРВИ ПЪТ

• Преди да използвате уреда за първи път, измийте на ръка с топла сапунена вода частите, които ще влизат в контакт с храна (купата, капакът и измервателната капачка) с изключение на моторния блок.

ВНИМАНИЕ: НЕ ПОТАПАЙТЕ МОТОРНИЯ БЛОК/КОНТРОЛНИЯ ПАНЕЛ И НЕ ГО ПОСТАВЯЙТЕ ПОД ВОДА ИЛИ КАКВАТО И ДА Е ДРУГА ТЕЧНОСТ. Почистете с навлажнена кърпа и внимателно изсушете.

ВНИМАНИЕ: ножовете са изключително остри и не могат да се махат.

- Погрижете се опаковката да бъде махната, преди да използвате уреда.
- Не използвайте блендера, ако капакът не е на мястото си.

ИЗПОЛЗВАНЕ НА УРЕДА

- Поставете уреда върху равна, стабилна, топлоустойчива повърхност и далеч от източници на водни пръски или топлина.
- Погрижете се силиконовото уплътнение да е на мястото си в моторния блок. Поставете купата правилно върху моторния блок.
- Добавете съставките в купата, като не надвишавате посоченото максимално ниво: 2 l. Препоръчително е за храна с пяна да пълните купата наполовина (1 l).
- След като пригответе топлата супа, изчакайте купата да се охлади преди приготвянето на следващата рецепта.
- Достатъчно е да разбърквате до 3 минути, за да се смесят течностите за повечето рецепти.

- Заклучете капака на купата. Поставете измервателната капачка на нейното място и я заключете чрез завъртане.
- За добавяне на съставки по време на смесването, свалете капачето за пълнене и пуснете съставките през отвора за пълнене, който е на капака. Имайте предвид вероятността за разливане.
- Включете блендера към захранването и натиснете копчето за захранване (7) в долната дясна страна на уреда. Уредът ще издаде звуков сигнал и екранът ще засвети в сиво.
- Натиснете бутона „Start“ (старт) и екранът ще засвети в синьо.
- Изберете своята програма или ръчните настройки (време и скорост) и натиснете бутона „Start“. Изчакайте блендерът да спре автоматично. Ако искате да спрете блендера преди автоматичното спиране в края на програмата, натиснете бутона „Start“.
- Не разклащайте моторния блок или купата, когато използвате блендера.
- Когато използвате буталото или измервателната капачка, придържайте купата за нейната дръжка, за да предотвратите нейното падане.
- Когато използвате блендера, не използвайте каквито и да е други приспособления, освен буталото, за да предотвратите нанасянето на щети по купата.
- Натиснете , за да изключите екрана.

ВНИМАНИЕ: След като изпълните един цикъл в блендера с максималното време на обработване, оставете блендера в покой за 1 минута, преди да го използвате отново.

След като използвате блендера за най-много два цикъла, спрете уреда и го оставете да изстине на стайна температура (отнема около 2 часа).

Защита срещу претоварване

Уредът е оборудван със защита срещу претоварване. Това предотвратява нанасянето на щети по мотора от претоварване.

Ако уредът се изключи по време на работа, направете следното:

- Изключете уреда с копчето за захранване, извадете щепсела от контакта и оставете да изстине около 15-20 минути.
- Поставете отново щепсела в контакта и продължете да използвате блендера.

6 програми:

Смути: блендерът има различни работни скорости, които се сменят около 1 минута.

Натрошаване на лед: сложете най-много 8 ледени кубчета в купата. Блендерът работи с импулси на интервали от около 1 минута.

Топла супа: претопляне и блендиране на приготвени зеленчуци и бульон, благодарение на високоскоростните ножчета.

Сорбе: блендерът работи на 6 скорости за около 1 минута.

Ядки: блендерът работи на различни скорости, които се сменят на около 2 минути.

- Бутонът за пулсове може да се използва и извън изпълнението на програми.

РЕЦЕПТИ

• **Супа с моркови:** 800 г приготвени картофи и 1,2 л вода за 3 минути.

• **Смути:** 250 г зелена небелена ябълка + 150 г целина + 125 г киви + 180 г круша + 40 г спанак + 225 мл вода + 50 лед.

• **Натрошаване на лед:** 8 стандартни кубчета лед.

- **Топла супа:** 450 мл пилешки бульон + 120 г пълномаслена сметана + 300 г тиквички + 100 г моркови + 50 г целина + 30 г зелен пипер; зеленчуците трябва да се сготвят предварително.
- **Сорбе (ягодов сладолед):** 450 г замразени ягоди + 240 мл мляко + 130 г пудра захар. Охладете във фризер до втвърдяване.

• **Масло от ядки:** 250 г неподсолени фъстъци + 40 г обелени бадеми + 100 г ядки Пекан.

ВНИМАНИЕ: твърдите храни могат да оставят следи по вътрешността на каната, но това няма да повлияе на работата на уреда.

Замразените храни трябва да са с размери по-малки от орех.

Не добавяйте горещи течности над 80 °С, тъй като те могат да бъдат изхвърлени от уреда при внезапно натрупване на пара.

СЛЕД ИЗПОЛЗВАНЕ НА УРЕДА

- Натиснете копчето за захранването и извадете щепсела от контакта.
- Изпразнете каната, тъй като тя не е предвидена за съхраняване на храни в хладилник или фризер.
- Използвайте навлажнена кърпа за почистването на моторния блок. Подсушете го внимателно.
- **Никога не потапяйте моторния блок във вода.**
- За по-лесно почистване, веднага след използване измийте с вода и няколко капки почистващ препарат частите, които могат да се свалят.
- Купата, капакът и измервателната капачка могат да се почистват в съдомиялна машина, а уплътнението не може да се чисти в съдомиялна машина.
- Честото почистване в съдомиялна машина повишава риска от нараняване на повърхността на купата.
- Можете да използвате програмата „Clean“ (почистване) за по-лесно почистване: Сложете 150 мл вода и 1 капка почистващ препарат в купата. Блендерът ще работи на различни скорости за около 1 минута и 30 секунди.

КАКВО ДА НАПРАВИТЕ < АКО УРЕДЪТ НЕ РАБОТИ?

Проблеми	Причини	Решения
Уредът не работи	Щепселът не е поставен в контакта.	Свържете уреда към захранваща мрежа, по която тече ток с посоченото на табелката напрежение.
	Купата на блендера не е поставена правилно върху моторния блок.	Проверете дали купата на блендера е поставена правилно на моторния блок, както е обяснено в инструкциите.
	Бутонът за захранване е в позицията „OFF“ (изключено).	Следвайте инструкциите за стартиране на уреда.
	При наличието на неизправност в софтуера.	Изключете уреда, изчакайте няколко минути и го включете отново.

Проблеми	Причини	Решения
Уредът е спрял работа докато бил в употреба.	Претоварване	Следвайте инструкциите в раздела „Претоварване“.
	Силиконовото уплътнение не е на мястото си или не е поставено правилно.	Поставете силиконовото уплътнение правилно по моторния блок.
Прекомерни вибрации	Продуктът не се намира на равна повърхност.	Поставете уреда на равна повърхност.
	Обемът на съставките е прекалено голям.	Намалете обема на обработваните съставки.
	Силиконовото уплътнение не е на мястото си или не е поставено правилно.	Поставете силиконовото уплътнение правилно по моторния блок.
Поява на теч от капака	Обемът на съставките е прекалено голям.	Намалете обема на обработваните съставки.
	Капакът не е поставен правилно	Поставете капака правилно върху купата на блендера.
Поява на теч от дъното на купата на блендера	Износване на уплътненията за водонепропускливост на уреда	Внимание: ножчетата не могат да се свалят.
		Свържете се с отдела за поддръжка на клиенти, като използвате информацията за връзка на листовката за гаранцията.
Ножчетата не се завъртат лесно	Хранителните късове са прекалено големи или твърди.	Намалете обема или количеството на обработваните съставки.
	Течността в блендера е твърде гореща и е увредила силиконовото уплътнение.	Заменете уплътнението с ново.

OPIS APARATA

1. Mjerni čep
 2. Poklopac
 3. Posuda
 4. Odvojivi silikonski dihtung
 5. Motorna jedinica
 6. Potiskivač
 7. Tipka za uključivanje/isključivanje
- A. Displej
B. Tipka "Start" (pokretanje)
C. Postavke vremena
D. Postavke brzine 1-10
- E. Program "Smoothie" (frape)
F. Program "Hot Soup" (topla supa)
G. Program "Nuts" (orašasti plodovi)
H. Tipka "pulse"
I. Program "Ice crush" (drobljenje leda)
J. Program "Sorbet" (sorbe)
K. Program "Autoclean" (automatsko čišćenje)

BS

Na LCD displeju:

"H" predstavlja zadnju i najveću brzinu (10)

OPREZ: mjere opreza dio su aparata. Pažljivo ih pročitajte prije prvog korištenja novog aparata. Držite ih na mjestu gdje ih možete pronaći i kasnije pogledati.

Upozorenje:

Aparat će se pokrenuti samo ako je posuda pravilno namještena na motornu jedinicu (5).

PRIJE PRVE UPOTREBE APARATA

• Prije prve upotrebe aparata ručno operite dijelove koji dolaze u kontakt s hranom (posuda, poklopac i mjerni čep) u toploj vodi s deterdžentom osim za motornu jedinicu.

PAŽNJA: NEMOJTE URANJATI MOTORNU JEDINICU/KONTROLNU PLOČU ILI JE STAVLJATI POD VODU ILI BILO KOJU DRUGU TEČNOST. Očistite vlažnom krpom i pažljivo osušite

OPREZ: oštrice su izuzetno oštre i ne mogu se skinuti.

- Provjerite je li sva ambalaža uklonjena prije rukovanja s aparatom.
- Nemojte rukovati blenderom ako poklopac nije namješten.

UPOTREBA APARATA

- Postavite aparat na ravnu, stabilnu podlogu otpornu na toplotu, dalje od izvora toplote ili prskanja vode.
- Provjerite je li silikonski dihtung namješten na motornoj jedinici. Bokal pravilno namjestite na motornoj jedinici.
- Dodajte sastojke u sastavljenu posudu bez prekoračenja navedenog maksimalnog nivoa: 2 l. Za pjenastu hranu preporučeno je da posudu napunite do pola (1 l).
- Nakon pripreme tople supe pričekajte da se posuda ohladi ako ćete nakon toga pripremati drugi recept.
- Za većinu recepata dovoljno je miješanje tečnosti u trajanju kraćem od 3 minute.

- Zaključajte poklopac na posudi. Mjerni čep stavite u odgovarajući položaj na poklopcu i zaključajte ga rotiranjem.
- Da biste dodali sastojke tokom blendanja, skinite mjerni čep s poklopcu i dodajte sastojke kroz otvor za punjenje. Budite svjesni rizika od prskanja.
- Blender uključite u struju i pritisnite tipku za uključivanje/isključivanje (7) na donjem desnom dijelu aparata. Aparat ispušta zvučni signal, a displej zasvijetli sivom bojom.
- Pritisnite tipku Start te će displej zasvijetliti plavom bojom.
- Odaberite program ili ručne postavke (vrijeme i brzina) i pritisnite tipku Start. Pričekajte da se blender automatski zaustavi. Ako želite zaustaviti blender prije automatskog zaustavljanja programa, pritisnite tipku Start.
- Nemojte tresti motornu jedinicu ili posudu dok koristite blender.
- Kada koristite potiskivač ili mjerni čep, posudu držite za dršku da biste izbjegli njezino ispadanje.
- Kada koristite blender, nemojte koristiti nikakav drugi pribor osim potiskivača da ne biste oštetili posudu.
- Pritisnite na  za isključivanje displeja.

OPREZ: Nakon pokretanja jednog ciklusa u blenderu na maksimalno vrijeme obrade, pustite da blender odstoji 1 minutu prije nego ga ponovno uključite.

Nakon korištenja blendera za maksimalno 2 ciklusa, zaustavite aparat i ostavite ga da se ohladi na sobnoj temperaturi (oko 2 sata).

Zaštita od preopterećenja

Aparat je opremljen zaštitom od preopterećenja. Ona sprječava oštećenje motora uslijed preopterećenja.

Ako se aparat isključi tokom rada, postupite na sljedeći način:

- Isključite aparat korištenjem tipke za uključivanje/isključivanje, isključite ga iz struje i ostavite da se ohladi približno 15-20 minuta.
- Ponovno spojite aparat na izvor napajanja i nastavite blendati.

6 programa:

Smoothie: blender radi na različitim brzinama koje se izmjenjuju približno 1 minutu.

Ice crush : stavite najviše 8 kockica leda u posudu. Blender radi u impulsnim intervalima približno 1 minutu.

Hot soup: ponovno zagrijava i blendira prethodno skuhanu povrće i supu zahvaljujući brzini oštrica.

Sorbet: blender radi na brzini 6 približno 1 minutu.

Nuts: blender radi na različitim brzinama koje se izmjenjuju približno 2 minute.

• Tipka "pulse" može se koristiti i kada nije pokrenut nijedan program.

RECEPTI:

- **Supa od mrkve:** 800 g prethodno skuhanе mrkve i 1,2 l vode na 3 min.
- **Frape:** 250 g zelene jabuke s korom + 150 g celera + 125 g kivija + 180 g kruške + 40 g špinata + 225 ml vode + 50 g kockica leda.
- **Drobljeni led:** 8 standardnih kockica

- **Topla supa:** 450 ml pilećeg temeljca + 120 g punomasnog vrhnja + 300 g tikvice + 100 g mrkve + 50 g celera + 30 g zelene paprike. Povrće mora biti prethodno skuhan.
- **Sorbe (ledene jagode):** 450 g smrznutih jagoda + 240 ml mlijeka + 130 g kristal šećera. Ohladite u zamrzivaču dok ne očvrсне.
- **Maslac od orašastih plodova:** 250 g nesoljenog kikirikija + 40 g listića badema + 100 g oraha.

OPREZ: tvrde namirnice mogu ostaviti tragove na unutrašnjosti posude, ali to ne utiče na efikasnost aparata.

Smrznuta hrana mora biti manja od oraha.

Nemojte dodavati vruću tečnost iznad 80°C jer ona može izletjeti iz aparata zbog naglog nakupljanja pare.

NAKON UPOTREBE APARATA

- Pritisnite tipku za uključivanje/isključivanje i isključite aparat iz struje.
- Istresite smjesu, jer posuda nije namijenjena za čuvanje hrane u frižideru ili zamrzivaču.
- Da biste očistili ulje, koristite vlažnu krpu. Pažljivo osušite.
- **Nikad ne uranjajte motornu jedinicu u vodu.**
- Za jednostavno čišćenje, odmah nakon upotrebe operite odvojive dijelove u vodi s nekoliko kapi deterdženta za pranje suđa.
- Posuda, poklopac i mjerni čep mogu se prati u mašini za suđe, ali dihtung ne smije ići u mašinu za suđe.
- Zbog čestog čišćenja u mašini za suđe postoji opasnost od oštećenja površine posude.
- Za jednostavno čišćenje možete koristiti "Clean program" (program za čišćenje): U posudu ulijte 150 ml vode i 1 kap deterdženta za pranje suđa. Blender radi na različitim brzinama koje se izmjenjuju približno 1 minutu i 30 sekundi.

ŠTO UČINITI AKO APARAT NE RADI?

Problemi	Uzroci	Rješenja
Aparat ne radi	Aparat nije uključen u struju.	Uključite aparat u utičnicu s istom voltažom koja je navedena na natpisnoj pločici aparata.
	Posuda blendera nije pravilno namještena na motornoj jedinici.	Provjerite je li posuda blendera pravilno namještena na motornoj jedinici kako je objašnjeno u uputstvima.
	Prekidač za uključivanje/isključivanje je u položaju OFF (isključeno).	Slijedite uputstva za pokretanje aparata.
	U slučaju softverske greške.	Isključite aparat iz struje, pričekajte nekoliko minuta pa ga ponovno uključite.

Problemi	Uzroci	Rješenja
Aparat se zaustavio tokom upotrebe	Preopterećenje	Slijedite uputstva u odjeljku Preopterećenje.
	Silikonski dihtung nedostaje ili nije pravilno namješten.	Silikonski dihtung pravilno postavite na motornu jedinicu.
Pretjerane vibracije	Aparat nije postavljen na ravnu površinu.	Aparat stavite na ravnu površinu.
	Prevelika količina sastojaka.	Smanjite količinu namirnica koje obrađujete.
	Silikonski dihtung nedostaje ili nije pravilno namješten.	Silikonski dihtung pravilno postavite na motornu jedinicu.
Curenje iz poklopca	Prevelika količina namirnica.	Smanjite količinu namirnica koje obrađujete.
	Poklopac nije pravilno namješten	Poklopac pravilno namjestite na posudu blendera.
Curenje ispod dna posude blendera	Pogoršanje propusnosti vode aparata	Oprez: oštrice se ne mogu skinuti. Obratite se službi za potrošače, pogledajte kontaktne informacije na garantnom listu.
Oštrice se ne okreću lako	Komadići hrane su preveliki ili pretvrđi.	Smanjite veličinu namirnica koje obrađujete.
	Tečnost koju blendate je prevruća i izobličila je silikonski dihtung.	Zamijenite dihtung novim.

POPIS PŘÍSTROJE

1. Odměrný uzávěr
 2. Víko
 3. Nádoba
 4. Odnímatelné silikonové těsnění
 5. Motorová jednotka
 6. Pěchovač
 7. Tlačítko napájení
- A. Obrazovka
 - B. Tlačítko start
 - C. Nastavení času
 - D. Nastavení rychlosti 1–10
 - E. Program na smoothie
 - F. Program na horkou polévku
 - G. Program na ořechy
 - H. Tlačítko pulse
 - I. Program na drcení ledu
 - J. Program na sorbet
 - J. Program automatického čištění

Na LCD obrazovce:

“H” představuje poslední a nejvyšší rychlostní stupeň (10)

POZOR: bezpečnostní opatření jsou součástí přístroje. Před tím, než svůj nový přístroj poprvé použijete, si je pozorně přečtěte. Uchovávejte je na místě, kde je možné je později nalézt a nahlížet do nich.

Upozornění:

Přístroj se spustí pouze v případě, že je nádoba správně nasazena na motorovou jednotku (5).

PŘED PRVNÍM POUŽITÍM PŘÍSTROJE

• Před prvním použitím přístroje omyjte v ruce součásti, které přicházejí do styku s potravinami (nádoba, víko a odměrný uzávěr) v teplé mýdlové vodě, s výjimkou motorové jednotky.

POZOR: NEPONORUJTE MOTOROVOU JEDNOTKU/KONTROLNÍ PANEL DO VODY ANI JINÉ TEKUTINY ANI JE POD NĚ NEDÁVEJTE. Očistěte vlhkým hadříkem a důkladně osušte

VAROVÁNÍ: čepele jsou velmi ostré a nejsou odnímatelné.

- Před použitím přístroje se ujistěte o tom, že byly odstraněny všechny části obalu.
- Nepoužívejte mixér v případě, že víko není na svém místě.

POUŽÍVÁNÍ PŘÍSTROJE

- Umístěte přístroj na rovnou, stabilní plochu odolnou proti horku mimo dosah tepelných zdrojů a stříkající vody.
- Ujistěte se o tom, že silikonové těsnění je na svém místě na motorové jednotce. Umístěte nádobu řádným způsobem na motorovou jednotku.
- Přidejte přísady do namontované nádoby tak, abyste nepřekročili maximální uvedenou úroveň: 2 l. V případě pěnivých potravin doporučujeme naplnit polovinu nádoby (1 l).
- Po přípravě horké polévky vyčkejte mezi 2 recepty do doby, než nádoba vychladne.
- V případě většiny receptů jsou pro smíchání tekutin dostatečné 3 minuty mixování.

- Uzamkněte víko na nádobě. Umístěte odměrný uzávěr na jeho místo na víku a uzamkněte jej otočením.
- Potřebujete-li během mixování přidat přísady, sejměte odměrný uzávěr z víka a plnicím otvorem ve víku vložte přísady. Dávejte pozor na nebezpečí rozstříku.
- Zapojte mixér do sítě a stiskněte tlačítko napájení (7) vpravo na spodní straně přístroje. Výrobek vydá zvukový signál a obrazovka se rozsvítí v šedé barvě.
- Stiskněte tlačítko start a obrazovka se rozsvítí v modré barvě.
- Zvolte svůj program nebo manuální nastavení (čas a rychlost) a stiskněte tlačítko start. Vyčkejte, dokud se mixér automaticky nezastaví. Pokud si přejete zastavit mixér před automatickým koncem programu, stiskněte tlačítko start.
- Když je mixér v provozu, netřeste s motorovou jednotkou nebo nádobou.
- Při použití pěchovače nebo odměrného uzávěru držte nádobu za držadlo, abyste zabránili jejímu pádu.
- Při používání mixéru nepoužívejte žádné příslušenství kromě pěchovače, abyste zabránili poškození nádoby.
- Pro vypnutí obrazovky stiskněte .

POZOR: Po spuštění jednoho cyklu v mixéru na maximální dobu zpracování nespouštějte mixér alespoň po dobu 1 minuty před tím, než jej znovu použijete.

Po použití mixéru pro maximálně dvou cyklů zastavte přístroj a nechte jej vychladnout na pokojovou teplotu (to trvá zhruba 2 hodiny).

Ochrana proti přetížení

Přístroj je vybaven ochranou proti přetížení. Ta zabraňuje tomu, aby byl motor poškozen z důvodu přetížení.

Pokud se přístroj vypne v průběhu používání, postupujte následujícím způsobem:

- Vypněte přístroj za použití tlačítka napájení, vypojte jej ze sítě a nechte vychladnout po dobu zhruba 15–20 minut.
- Opět přístroj připojte k síti a pokračujte v mixování.

6 programů:

Smoothie: Mixér pracuje za různých střídajících se rychlostí po dobu zhruba 1 minuty.

Drčení ledu: Do nádoby vložte maximálně 8 kostek ledu. Mixér pracuje v pulzních intervalech po dobu zhruba 1 minuty.

Horká polévka: ohřívá a mixuje předem uvařenou zeleninu a vývar za pomoci rychlosti čepelí.

Sorbet: Mixér pracuje na rychlostní stupeň 6 po dobu zhruba 1 minuty.

Ořechy: Mixér pracuje za různých střídajících se rychlostí po dobu zhruba 2 minut.

- Tlačítko pulse lze i nadále používat v případě, že neprobíhá žádný program.

RECEPTY:

- **Mrkvová polévka:** 800 g předem uvařených mrkví a 1,2 l vody po dobu 3 min.
- **Smoothie:** 250 g zelených jablek se slupkou + 150 g celeru + 125 g kiwi + 180 g hrušek + 40 g špenátu + 225 ml vody +50 g ledových kostek.
- **Drčený led:** 8 běžných ledových kostek.

- **Horká polévka:** 450 ml kuřecího vývaru + 120 g smetany na šlehání + 300 g cuket + 100 g mrkvi + 50 g celeru + 30 g zeleného pepře. Zelenina musí být předem uvařená.
- **Sorbet (jahodová zmrzlina):** 450 g mražených jahod + 240 ml mléka + 130 g moučkového cukru. Nechte vychladnout v mrazničce, dokud zmrzlina neztuhne.
- **Ořechové máslo:** 250 g nesolených arašídů + 40 g mandlí krájených na hranolky + 100 g pekanových ořechů.

POZOR: Tvrdé potraviny mohou zanechávat stopy na vnitřní straně nádoby, ale nedochází tím k ovlivnění účinnosti přístroje.

Zmražené potraviny musejí mít menší velikost než vlašský ořech.

Nepřilívejte horkou tekutinu o teplotě vyšší než 80 °C, jelikož může vytrysknout z přístroje z důvodu náhlého nahromadění páry.

PO POUŽÍVÁNÍ PŘÍSTROJE

- Stiskněte tlačítko napájení a odpojte přístroj ze sítě.
- Přelijte připravované potraviny, nádoba nebyla navržena pro skladování potravin v chladničce nebo v mrazničce.
- Pro vyčištění motorové jednotky použijte vlhký hadřík. Opatrně ji vysušte.
- **Nikdy neponořujte motorovou jednotku do vody.**
- Pro snadné čištění omyjte odnímatelné součásti ve vodě s několika kapkami přípravku na mytí nádobí ihned po použití.
- Nádobu, víko a odměrný uzávěr lze mýt v myčce na nádobí, avšak těsnění se do myčky na nádobí dávat nesmí.
- Časté čištění v myčce na nádobí způsobuje riziko poškození povrchu nádoby.
- Pro snadné čištění můžete použít „Čisticí program“:
Nalijte do nádoby 150 ml vody a 1 kapku prostředku na mytí nádobí. Mixér pracuje za různých střídajících se rychlostí po dobu zhruba 1 minuty 30 sekund.

CO DĚLAT, KDYŽ PŘÍSTROJ NEFUNGUJE?

Problémy	Příčiny	Řešení
Přístroj nefunguje	Zástrčka není připojena.	Připojte přístroj do zásuvky se stejným napětím, které je uvedeno na typovém štítku přístroje.
	Nádoba mixéru není řádným způsobem umístěna na motorové jednotce.	Zkontrolujte, že nádoba mixéru je řádným způsobem umístěna na motorové jednotce tak, jak je to vysvětleno v návodu.
	Vypínač napájení je v poloze OFF.	Postupujte podle pokynů pro spuštění přístroje.
	V případě chyby softwaru.	Odpojte přístroj ze sítě, počkejte několik minut a opět jej zapojte.

Problémy	Příčiny	Řešení
Přístroj se zastavil při používání	Přetížení	Postupujte podle pokynů uvedených v oddílu Přetížení.
	Silikonové těsnění není vloženo nebo je vloženo nesprávně.	Umístěte silikonové těsnění správným způsobem na motorovou jednotku.
Nadměrné vibrace	Výrobek není umístěn na rovném povrchu.	Umístěte přístroj na rovný povrch.
	Objem přísad je příliš velký.	Snižte množství zpracovávaných přísad.
	Silikonové těsnění není vloženo nebo je vloženo nesprávně.	Umístěte silikonové těsnění správným způsobem na motorovou jednotku.
Vytékání z víka	Objem přísad je příliš velký.	Snižte množství zpracovávaných přísad.
	Víko není správně umístěno	Umístěte víko správným způsobem na nádobu mixéru.
Vytékání ze dna nádoby mixéru	Zhoršení vodotěsnosti přístroje	Varování: čepele nejsou odnímatelné. Obraťte se na služby zákaznické podpory, viz kontaktní informace uvedené v záručním listu.
Čepele se neotáčejí lehce	Kusy potravin jsou příliš velké nebo příliš tvrdé.	Snižte velikost nebo množství zpracovávaných přísad.
	Mixovaná tekutina je příliš horká a zkroutila silikonové těsnění.	Vyměňte těsnění za nové.

A KÉSZÜLÉK LEÍRÁSA

- | | |
|------------------------------|---------------------------------|
| 1. Mérőkupak | E. Smoothie program |
| 2. Fedél | F. Meleg leves program |
| 3. Kancsó | G. Csonthéjas program |
| 4. Levehető szilikon tömítés | H. Pulse (Impulzus) gomb |
| 5. Motoregység | I. Jégapító program |
| 6. Nyomóprés | J. Sorbet program |
| 7. Be-/kikapcsoló gomb | K. Automatikus tisztító program |
- A. Kijelző
 B. Indító gomb
 C. Időbeállítás
 D. Sebességfokozatok 1-10

Az LCD-kijelzőn:

“H” a legutóbbi és legmagasabb sebességfokozatot jelöli (10)

FIGYELEM: a biztonsági előírások a készülék részét képezik. Kérjük, a készülék első használata előtt figyelmesen olvassa el azokat. Tartsa a leírást olyan helyen, ahol a későbbiekben szükség esetén könnyen megtalálja.

Figyelmeztetés:

A készülék csak abban az esetben indul el, ha a kancsó megfelelően helyezkedik el a motoregységen (5).

A KÉSZÜLÉK ELSŐ HASZNÁLATA ELŐTT

• A készülék első használata előtt szappanos meleg vízzel mossa el kézzel az élelmiszerrel érintkezésbe kerülő részeket (kancsó, fedél és mérőkupak), a motoregység kivételével.

FIGYELEM: A MOTOREGYSÉGET/KEZELŐPANELT NE MERÍTSE VÍZBE, SE EGYÉB FOLYADÉKBA. Nedves ruhával tisztítsa és alaposan szárítsa meg

FIGYELEM: a pengék rendkívül élesek és nem eltávolíthatóak.

- A készülék használata előtt győződjön meg róla, hogy minden csomagolóanyagot eltávolított-e.
- Ne üzemeltesse a turmixgépet, ha a fedél nincs a helyén.

A KÉSZÜLÉK HASZNÁLATA

- Sík, stabil és hőnek ellenálló munkafelületen használja a készüléket, távol a hőforrásoktól vagy a vízzel való érintkezés lehetőségétől.
- Bizonyosodjon meg róla, hogy a szilikon tömítés a helyén, a motoregységen található-e. Megfelelően helyezze el a kancsót a motoregységen.
- Helyezze a hozzávalókat az összeszerelt kancsóba a feltüntetett maximális szintet nem meghaladva: 2 l. Habos ételek esetében javasolt csak félig tölteni a kancsót (1 l).
- Meleg leves készítését követően 2 fogás elkészítése között várja meg, amíg a kancsó lehül.
- A legtöbb recept esetében folyékony anyagok turmixolásához kevesebb mint 3 perc is elegendő.

- Zárja le a fedővel a kancsót. Helyezze a mérőkupakot a helyére a fedélen és fordítsa el a lezáráshoz.
- Ha turmixolás közben szeretne hozzávalókat hozzáadni, vegye le a fedélről a mérőkupakot, és a betöltő nyíláson át rakja a készülékbe a hozzávalókat. Ez esetben előfordulhat fröcsögés.
- Csatlakoztassa a turmixgépet az elektromos hálózatra és nyomja meg a bekapcsoló gombot (7) a készülék alján jobb oldalt. A készülék sípoló hangot ad ki a kijelző pedig szürkén világitani kezd.
- Nyomja meg az indító gombot és a kijelző kékre vált.
- Válassza ki a kívánt programot vagy kézi beállítást (idő és sebesség) és nyomja meg az indító gombot. Várja meg, hogy a turmixgép automatikusan leálljon. Ha szeretné leállítani a gépet, mielőtt a program automatikusan véget érne, nyomja meg az indító gombot.
- Ne rázza a motoregységet, se a kancsót, amikor a turmixgép működik.
- A nyomóprés vagy a mérőkupak használatakor a felborulás elkerülése érdekében tartsa a kancsót a fülénél fogva.
- A turmixgép használatakor a kancsó sérülésének elkerülése érdekében ne használjon egyéb tartozékot, csak a nyomóprést.
- A kijelző kikapcsolásához nyomja meg a következő gombot: 

FIGYELEM: Miután a turmixgépet egy ciklus során a maximális ideig működtette, újabb használat előtt egy percig pihentesse.

Ha a turmixgépet két cikluson keresztül működtette, hagyja szobahőmérsékletűre hűlni (kb. 2 óra).

Túltöltés elleni védelem

A készüléket túltöltés elleni védelemmel látták el. Ez segít megelőzni a motor túltöltésből adódó meghibásodását.

Ha a készülék működés közben kikapcsol, az alábbiak szerint járjon el:

- A bekapcsoló gomb segítségével kapcsolja ki a készüléket, húzza ki és hagyja kb. 15-20 percig hűlni.
- Csatlakoztassa újra a készüléket az elektromos hálózatra és folytassa a turmixolást.

6 program:

Smoothie: A turmixgép különböző sebességfokozatokon, kb. 1 percig működik.

Jégapritás: Helyezzen a kancsóba legfeljebb 8 jégkockát. A turmixgép szakaszosan működik 1 percen keresztül.

Meleg leves: a pengék sebességének köszönhetően újramelegíti és összekeveri az előfőzött zöldségeket és levest.

Sorbet: A turmixgép 6-os sebességfokozaton működik kb. 1 percig.

Csonthéjasok: A turmixgép különböző sebességfokozatokon, kb. 2 percig működik.

- Az impulzus gomb akkor is használható, ha nincs kiválasztott program.

RECEPTEK:

- **Répaléves:** 800 g előfőzött répa és 1,2 l víz, 3 percig.
- **Smoothie:** 250 g zöldalma, héjastól + 150 g zeller + 125 g kivi + 180 g körte + 40 g spenót + 225 ml víz +50 g jégkocka.
- **Jégapritás:** 8 hagyományos jégkocka.

- **Meleg leves:** 450 ml csirke alaplé + 120 g magas zsírtartalmú tejszín + 300 g cukkini + 100 g répa + 50 g zeller + 30 g zöldpaprika. A zöldségeket elő kell főzni.
- **Sorbet (Jeges eper):** 450 g fagyasztott eper + 240 ml tej + 130 g porcukor. A fagyasztóban hűtse megfelelő állagúra.
- **Mogyoróvaj:** 250 g sótlan mogyoró + 40 g aprított mandula + 100 g pekándió.

FIGYELEM: A keményebb élelmiszerek nyomot hagyhatnak a kancsó belsején, de ez nem befolyásolja a készülék hatékonyságát.

A fagyasztott élelmiszerek ne legyenek diónál nagyobb nagyságúak.

Ne öntsön 80 °C feletti hőmérsékletű folyadékot a készülékbe, mivel a hirtelen keletkező gőz miatt az kilövellhet a készülékből.

HU

A KÉSZÜLÉK HASZNÁLATÁT KÖVETŐEN

- Nyomja meg a kikapcsoló gombot és húzza ki a készüléket.
- A végeredményt ne hagyja a kancsóban, mivel azt nem a hűtőben vagy fagyasztóban való tároláshoz tervezték.
- A motoregység tisztításához nedves ruhát használjon. Óvatosan szárítsa meg.
- **Soha ne merítse vízbe a motoregységet.**
- A könnyű tisztítás érdekében az eltávolítható részeket a használatot követően azonnal mossa el vízben néhány csepp mosogatószerrel.
- A kancsó, a fedél és a mérőkupak mosogatógépben is mosható, a tömítés azonban nem.
- A mosogatógépben való gyakori mosogatás a kancsó felületének sérülését okozhatja.
- A könnyű tisztításhoz használhatja a „Tisztító programot”:
Öntsön 150 ml vizet és egy csepp mosogatószeret a kancsóba. A turmixgép különböző sebességfokozatokon, kb. 1,5 percig működik.

MIT TEGYEN, HA A KÉSZÜLÉK NEM MŰKÖDIK?

Problémák	Okok	Megoldások
Nem működik a készülék	A hálózati kábel nincs bedugva.	A készüléket a rajta feltüntetett feszültségnek megfelelő hálózati áramkörhöz csatlakoztassa.
	A kancsó nem megfelelően helyezkedik el a motoregységen.	Ellenőrizze, hogy a kancsó az útmutatóban leírtaknak megfelelően helyezkedik-e el a motoregységen.
	A be-/kikapcsoló gomb kikapcsolt („OFF”) állásban van.	A készülék elindításához kövesse az útmutatóban leírtakat.
	A szoftver üzemmódjának esetén.	Húzza ki a készüléket, várjon egy pár percet, majd dugja vissza.

Problémák	Okok	Megoldások
A készülék használat közben leállt	Túltöltöttség	Kövesse a „túltöltöttség” részben leírt utasításokat.
	A szilikon tömítés hiányzik, vagy nem megfelelően helyezkedik el.	Helyezze a szilikon tömítést megfelelően a motoregységre.
Túlzott rázkódás	A készülék nem sík felületen helyezkedik el.	Helyezze sík felületre.
	Túl nagy mennyiségű hozzávalót helyezett a kancsóba.	Csökkentse a behelyezett hozzávalók mennyiségét.
	A szilikon tömítés hiányzik, vagy nem megfelelően helyezkedik el.	Helyezze a szilikon tömítést megfelelően a motoregységre.
Szívárgás észlelhető a fedélnél	Túl nagy mennyiségű hozzávalót helyezett a kancsóba.	Csökkentse a behelyezett hozzávalók mennyiségét.
	A fedél nem megfelelően helyezkedik el	Helyezze a fedelet megfelelően a kancsóra.
Szívárgás észlelhető a kancsó aljánál	A készülék vízszigetelése nem megfelelő	Figyelem: a pengék nem eltávolíthatóak. Vegye fel a kapcsolatot az ügyfélszolgálattal (az elérhetőségeket lásd a jótálláson).
A pengék akadozva mozognak	Túl nagy vagy túl kemény hozzávalók kerültek a kancsóba.	Csökkentse a behelyezett hozzávalók mennyiségét vagy méretét.
	A turmixolt folyadék túl forró és eldeformálta a szilikon tömítést.	Cserélje újra a tömítést.

DESCRIEREA APARATULUI

1. Pahar de măsurat
 2. Capac
 3. Cană
 4. Garnitură din silicon detașabilă
 5. Bloc motor
 6. Dispozitiv de împingere
 7. Buton de alimentare cu energie electrică
- A. Ecran
B. Buton „Start”
C. Setarea duratei
D. Setarea duratei: 1- 10
E. Smoothie Program (Program pentru smoothie)
- F. Hot Soup Program (Program pentru supă fierbinte)
G. Nuts Program (Program pentru nuci, alune etc.)
H. Buton „Pulse” (Buton „Pulse”)
I. Ice crush Program (Program pentru zdrobirea gheții)
J. Sorbet Program (Program pentru sorbet)
K. Autoclean Program (Program de autocurățare)

On LCD screen :

“H” represents the last and highest speed (10)

RO

ATENȚIE: măsurile de siguranță nu pot fi separate de aparat. Citiți-le cu atenție înainte de a utiliza pentru prima dată noul dumneavoastră aparat. Păstrați-le într-un loc în care să le puteți găsi și consulta ulterior.

Avertisment:

Aparatul pornește numai dacă este corect poziționată cana pe blocul motor (5).

ÎNAINTE DE PRIMA UTILIZARE A APARATULUI

• Înainte de prima utilizare a aparatului, spălați manual piesele care intră în contact cu alimentele (cana, capacul și paharul de măsurat) cu apă caldă și detergent, cu excepția blocului motor.

ATENȚIE: NU INTRODUCEȚI ÎN/NU PUNEȚI SUB JET DE APĂ SAU ALT LICHID BLOCUL MOTOR/PANOUL DE COMANDĂ. Curățați-l cu o cârpă umedă și ștergeți-l cu grijă.

ATENȚIE: Lamele sunt foarte ascuțite și nu sunt detașabile.

- Asigurați-vă că toate părțile ambalajului au fost scoase înainte de utilizarea aparatului.
- Nu puneți în funcțiune blenderul fără capac.

UTILIZAREA APARATULUI

- Așezați aparatul pe o suprafață plană, stabilă, rezistentă la căldură, departe de surse de căldură sau stropii de apă.
- Asigurați-vă că este pusă garnitura din silicon pe blocul motor. Poziționați corect cana pe blocul motor.
- Adăugați ingredientele în cana montată, fără a depăși nivelul maxim indicat: 2 l. Este recomandat să umpleți cana pe jumătate (1 l) pentru preparatele care fac spumă.
- După ce ați preparat supă fierbinte, așteptați între prepararea a 2 rețete până se răcește cana.
- Sunt suficiente mai puțin de 3 minute ca să amestecați lichide pentru majoritatea rețetelor.

- Blocați capacul pe cană. Poziționați corect paharul de măsurat pe capac și blocați-l prin rotire.
- Pentru a adăuga ingrediente pe parcursul mixării, scoateți paharul de măsurat de pe capac și adăugați ingredientele prin orificiul de alimentare. Aveți grijă, există riscul de stropire.
- Puneți blenderul în priză și apăsați butonul de alimentare cu energie electrică (7) din dreapta de la baza aparatului. Produsul emite un semnal sonor, iar ecranul devine gri.
- Apăsați butonul „Start”, iar ecranul devine albastru.
- Selectați programul dorit sau setările manuale (durată și viteză) și apăsați butonul „Start”. Așteptați ca blenderul să se oprească automat. Dacă vreți să opriți blenderul înainte de finalul automat al programului, apăsați butonul „Start”.
- Nu clătinați blocul motor sau cana atunci când blenderul este în funcțiune.
- Atunci când utilizați dispozitivul de împingere sau paharul de măsurat, țineți cana de mâner ca să nu se răstoarne.
- Atunci când blenderul este în funcțiune, nu utilizați niciun alt accesoriu în afară de dispozitivul de împingere pentru a nu deteriora cana.
- Apăsați  pentru a stinge ecranul.

ATENȚIE: După ce blenderul desfășoară un ciclu de funcționare cu durata de procesare maximă, lăsați blenderul să stea 1 minut înainte de a-l pune din nou în funcțiune.

După ce blenderul desfășoară maximum două cicluri de funcționare, opriți-l și lăsați-l să se răcească la temperatura camerei (durează aproximativ 2 ore).

Protecție de suprasarcină

Aparatul este dotat cu o protecție de suprasarcină. Aceasta împiedică deteriorarea motorului din cauza suprasarcinii.

Dacă aparatul se oprește în timpul funcționării, procedați astfel:

- Opriți aparatul cu ajutorul butonului de alimentare cu energie electrică, scoateți-l din priză și lăsați-l să se răcească aproximativ 15-20 minute.
- Conectați din nou aparatul la sursa de alimentare și reluați procesul de mixare.

6 programe:

Smoothie: Blenderul funcționează la diverse viteze care alternează pentru aproximativ 1 minut.

Ice crush (Gheață zdrobită): Puneți maximum 8 cuburi de gheață în cană. Blenderul are un ciclu de funcționare cu impulsuri timp de aproximativ 1 minut.

Hot soup (Supă fierbinte): Reîncălzește și amestecă legume prefierți și supa datorită vitezei de rotație a lamelor.

Sorbet: Blenderul funcționează la viteză a 6-a timp de aproximativ 1 minut.

Nuts (Nuci, alune etc.): Blenderul funcționează la diverse viteze care alternează timp de aproximativ 2 minute.

- Butonul „Pulse” poate fi utilizat chiar dacă nu se execută niciun program.

REȚETE:

- **Supă de morcovi:** 800 g de morcovi prefierți și 1,2 l apă timp de 3 min.
- **Smoothie:** 250 g de mere verzi cu coajă + 150 g de țelină + 125 g de kiwi + 180 g de pere + 40 g de spanac + 225 ml de apă + 50 g de cuburi de gheață.
- **Ice crush (Gheață zdrobită):** 8 cuburi de gheață normale.

- **Hot soup (Supă fierbinte):** 450 ml de supă de pui + 120 g de smântână nedegresată + 300 g de dovlecel + 100 g de morcovi + 50 g de țelină + 30 g de ardei verde. Legumele trebuie să fie prefierite.
- **Sorbet (înghețată de căpșuni):** 450 g de căpșuni congelați + 240 ml de lapte + 130 g de zahăr pudră. Lăsați la frigider până capătă o consistență fermă.
- **Unt de nuci, migdale și arahide:** 250 g de arahide nesărate + 40 g fulgi de migdale + 100 g nuci pecan.

CATENȚIE: Alimentele dure pot lăsa urme pe partea interioară a căinii, dar acestea nu afectează eficiența aparatului.

Bucățile de alimentele congelate trebuie să aibă o dimensiune mai mică decât a unei nuci.

Nu adăugați lichide mai fierbinți de 80°C, deoarece pot fi împrăscate în afara aparatului din cauza acumulării bruște de abur.

RO

DUPĂ UTILIZAREA APARATULUI

- Apăsați butonul de alimentare cu energie electrică și scoateți din priză aparatul.
- Scoateți preparatul din cană, aceasta nu este concepută pentru depozitarea de alimente în frigider sau congelator.
- Pentru a curăța bocul motor, utilizați o cârpă umedă. Ștergeți-l cu grijă.
- **Nu introduceți niciodată blocul motor în apă.**
- Pentru o curățare ușoară, spălați piesele detașabile cu apă și puțin lichid de spălat vase, imediat după utilizare.
- Cana, capacul și paharul de măsurat pot fi spălate în mașina de spălat vase, dar nu și garnitura.
- Spălarea frecventă în mașina de spălat vase poate duce la deteriorarea suprafeței căinii.
- Pentru o curățare ușoară, puteți utiliza „Clean program” (Programul de curățare): Puneți 150 ml de apă și 1 picătură de lichid de spălat vase în cană. Blenderul funcționează la diverse viteze care alternează pentru aproximativ 1 minut și 30 de secunde.

CE TREBUIE SĂ FAC DACĂ APARATUL NU FUNCȚIONEAZĂ?

Probleme	Cauze	Soluții
Aparatul nu funcționează.	Nu este conectat la priză.	Conectați aparatul la o priză care are același voltaj ca cel indicat pe plăcuța indicatoare a aparatului.
	Cana blenderului nu este poziționată corect pe blocul motor.	Verificați dacă este poziționată corect cana blenderului pe blocul motor, conform explicațiilor din instrucțiuni.
	Înterupătorul se află în poziția „OFF” (OPRIT).	Urmați instrucțiunile pentru a porni aparatul.
	În cazul unei erori de software.	Scoateți aparatul din priză, așteptați câteva minute și apoi puneți-l din nou în priză.

Probleme	Cauze	Soluții
Aparatul s-a oprit în timp ce funcționa	Suprasarcină	Urmați instrucțiunile din secțiunea „Suprasarcină”.
	Garnitura din silicon lipsește sau nu este poziționată corect.	Poziționați corect garnitura din silicon pe blocul motor.
Vibrații excesive	Produsul nu este așezat pe o suprafață plană.	Așezați aparatul pe o suprafață plană.
	Volumul ingredientelor este prea mare.	Reduceți cantitatea de ingrediente procesate.
	Garnitura din silicon lipsește sau nu este poziționată corect.	Poziționați corect garnitura din silicon pe blocul motor.
Conținutul se scurge pe lângă capac	Volumul ingredientelor este prea mare.	Reduceți cantitatea de ingrediente procesate.
	Capacul nu este poziționat corect	Poziționați corect capacul pe cana blenderului.
Conținutul se scurge prin partea inferioară a cănii blenderului	Deteriorarea elementelor de etanșeitate a aparatului	Atenție: Lamele nu sunt detașabile. Contactați o unitate service specializată, a se vedea datele de contact din broșura de garanție.
Lamele se rotesc cu greu	Bucăți de alimente prea mari sau prea dure.	Reduceți dimensiunea sau cantitatea ingredientelor procesate.
	Lichidul mixat din blender este prea fierbinte și a deformat garnitura din silicon.	Înlocuiți garnitura cu una nouă.

OPIS PRÍSTROJA

1. Odmerný uzáver
 2. Veko
 3. Nádoba
 4. Odnímateľné silikónové tesnenie
 5. Blok motora
 6. Posúvač
 7. Hlavný vypínač
- A. Displej
 - B. Tlačidlo na zapnutie prístroja
 - C. Nastavenie času
 - D. Nastavenie rýchlosti 1 – 10
- E. Program na prípravu smoothie
 - F. Program na prípravu horúcich polievok
 - G. Program na sekanie orechov
 - H. Tlačidlo pulznej funkcie
 - I. Program na drvenie ľadu
 - J. Program na prípravu sorbetu
 - K. Program na automatické čistenie
- Na LCD displeji:**
“H” označuje poslednú a najvyššiu rýchlosť (10)

POZOR: bezpečnostné predpisy sú súčasťou spotrebiča. Skôr ako svoj nový prístroj prvýkrát použijete, starostlivo si ich prečítajte. Uschovajte ich na dostupnom mieste, aby ste do nich mohli v prípade potreby neskôr nahliadnuť.

Varovanie:

Spotrebič sa spustí len vtedy, keď bude správne umiestnená nádoba na bloku motora (5).

PRED PRVÝM POUŽITÍM SPOTREBIČA

- Pred prvým použitím spotrebiča ručne poumyývajte v teplej vode so saponátom časti, ktoré sa dostanú do styku s potravinami (nádoba, veko a odmerný uzáver), okrem bloku motora.

UPOZORNENIE: BLOK MOTORA/OVLÁDACÍ PANEL NEPONÁRAJTE ANI NEVKLADAJTE DO VODY ANI INEJ TEKUTINY. Umyte vlhkou handričkou a dôkladne osušte

POZOR: čepele sú veľmi ostré a nie sú odnímateľné.

- Pred spustením spotrebiča sa uistite, či ste z neho odstránili všetky obaly.
- Nespúšťajte mixér bez založeného veka.

POUŽÍVANIE PRÍSTROJA

- Spotrebič položte na rovný, stabilný povrch odolný proti teplu v dostatočnej vzdialenosti od zdrojov tepla alebo špliechajúcej vody.
- Ubezpečte sa, či je silikónové tesnenie založené na bloku motora. Na blok motora správne umiestnite nádobu.
- Do zostavenej nádoby pridávajte ingrediencie tak, aby ste neprekročili vyznačenú maximálnu úroveň: 2 l. V prípade penivých potravín sa odporúča naplniť nádobu len do polovice (1 l).
- Po príprave horúcej polievky počkajte, kým nádoba vychladne, až potom prejdite na ďalší recept.

- V prípade väčšiny receptov stačia na zmixovanie tekutín menej ako 3 minúty mixovania.
- Zaistíte veko na nádobe. Odmerný uzáver vložte do veka a pootočením ho zaistíte na mieste.
- Ak chcete v priebehu mixovania pridať prísady, zložte odmerný uzáver z veka a vložte prísady cez plniaci otvor. Dávajte pozor, aby nedošlo k rozstreknutiu.
- Zapojte mixér do zásuvky a stlačte hlavný vypínač (7) na spodnej strane spotrebiča. Ozve sa pípnutie a displej sa rozsvieti na sivo.
- Stlačte tlačidlo na zapnutie prístroja a displej sa rozsvieti na modro.
- Zvoľte program alebo manuálne nastavenie (čas a rýchlosť) a stlačte tlačidlo na zapnutie prístroja. Počkajte, kým sa mixér automaticky zastaví. Ak chcete zastaviť mixér pred automatickým ukončením programu, stlačte tlačidlo na zapnutie prístroja.
- Počas chodu mixéra netraste blokom motora ani nádobou.
- Keď používate posúvač alebo odmerný uzáver, držte nádobu za rúčku, aby nespadla.
- Počas chodu mixéra nepoužívajte žiadne ďalšie príslušenstvo okrem posúvača, aby nedošlo k poškodeniu nádoby.
- Stlačením tlačidla  vypnete displej.

POZOR: Po spustení jedného cyklu v mixéri na maximálny čas spracovania nechajte mixér 1 minútu oddychovať, kým ho znovu spustíte.

Po použití mixéra na maximálne dva cykly zastavte spotrebič a nechajte ho vychladnúť na izbovú teplotu (čo trvá približne 2 hodiny).

Ochrana pred preťažením

Spotrebič je vybavený ochranou pred preťažením. Táto funkcia zabraňuje poškodeniu motora z dôvodu preťaženia.

Ak sa spotrebič počas chodu vypne, postupujte takto:

- Vypnite spotrebič pomocou hlavného vypínača, odpojte ho zo zásuvky a nechajte ho približne na 15 – 20 minút vychladnúť.
- Znova zapojte spotrebič do siete a pokračujte v mixovaní.

6 programov:

Smoothie: mixér beží striedavo pri rôznych rýchlostiach približne 1 minútu.

Drvenie ľadu: do nádoby nekladajte viac ako 8 kociek ľadu. Mixér beží v pulzných intervaloch približne 1 minútu.

Horúca polievka: vďaka rýchlosti čepelí zohrieva a mixuje predvarenú zeleninu s vývarom.

Sorbet: mixér beží na rýchlosti 6 približne 1 minútu.

Orechy: mixér beží striedavo pri rôznych rýchlostiach približne 2 minúty.

- Keď nie je spustený žiadny program, môžete použiť tlačidlo pulznej funkcie.

RECEPTY:

- **Mrkvová polievka:** 800 g predvarenej mrkvy a 1,2 l vody na 3 minúty.
- **Smoothie:** 250 g zelených jabĺk so šupkou + 150 g stopkového zeleru + 125 g kivi + 180 g hrušiek + 40 g špenátu + 225 ml vody + 50 g kociek ľadu.
- **Drvenie ľadu:** 8 štandardných kociek ľadu.

- **Horúca polievka:** 450 ml kuracieho vývaru + 120 g smotany na šľahanie + 300 g cukety + 100 g mrkvy + 50 g stopkového zeleru + 30 g zelenej papriky; zelenina musí byť predvarená.
- **Sorbet (mrazená jahodová dreň):** 450 g mrazených jahôd + 240 ml mlieka + 130 g kryštálového cukru. Nechajte schlaďiť v mrazničke, kým nestuhne.
- **Orechové maslo:** 250 g nesolených arašidov + 40 g plátkov mandlí + 100 g pekanových orechov.

POZOR: Tvrdé kúsky potravín môžu zanechať stopy na vnútornej strane nádoby, nemá to však vplyv na fungovanie spotrebiča. Mrazené potraviny musia byť menšie ako vlašský orech.

Nepridávajte horúcu tekutinu s teplotou nad 80 °C, pretože by mohlo dôjsť k jej vystreknutiu zo spotrebiča z dôvodu náhleho nahromadenia pary.

PO POUŽITÍ SPOTREBIČA

SK

- Stlačte hlavný vypínač a odpojte spotrebič zo zásuvky.
- Vyprázdňte nádobu s pripraveným obsahom, nádoba nie je určená na skladovanie potravín v chladničke alebo mrazničke.
- Na očistenie bloku motora použite vlhkú handričku. Dôkladne ho vysušte.
- **Blok motora nikdy neponárajte do vody.**
- Na uľahčenie čistenia umyte odnímateľné časti bezprostredne po použití vo vode s niekoľkými kvapkami tekutého prípravku na umývanie riadu.
- Nádobu, veko a odmerný uzáver je možné umývať v umývačke riadu, tesnenie sa však nesmie vkladať do umývačky.
- Častým umývaním v umývačke riadu môže dôjsť k poškodeniu povrchu nádoby.
- Na uľahčenie čistenia môžete použiť program na čistenie:
Vlejte do nádoby 150 ml vody a pridajte 1 kvapku tekutého prípravku na umývanie riadu. Mixér beží striedavo pri rôznych rýchlostiach približne jeden a pol minúty.

ČO ROBIŤ, AK SPOTREBIČ NEFUNGUJE?

Problémy	Dôvody	Riešenia
Spotrebič nefunguje	Zástrčka nie je zapojená do zásuvky.	Zapojte spotrebič do zásuvky s rovnakým napätím, ako sa uvádza na výkonnostnom štítku spotrebiča.
	Nádoba mixéra nie je správne umiestnená na bloku motora.	Skontrolujte, či je nádoba mixéra správne umiestnená na bloku motora, ako sa uvádza v návode.
	Hlavný vypínač je v polohe VYP.	Postupujte podľa návodu a zapnite spotrebič.
	Softvérová chyba.	Odpojte spotrebič zo zásuvky, počkajte niekoľko minút a znova ho zapojte.

Problémy	Dôvody	Riešenia
Spotrebič zastal počas chodu	Preťaženie	Postupujte podľa pokynov v časti Preťaženie.
	Silikónové tesnenie chýba, alebo nie je správne založené.	Správne založte silikónové tesnenie na blok motora.
Nadmerné vibrácie	Prístroj nie je umiestnený na rovnom povrchu.	Položte spotrebič na rovný povrch.
	Objem prísad je príliš veľký.	Znížte množstvo spracovávaných prísad.
	Silikónové tesnenie chýba, alebo nie je správne založené.	Správne založte silikónové tesnenie na blok motora.
Dochádza k úniku z veka	Objem prísad je príliš veľký.	Znížte množstvo spracovávaných prísad.
	Veko nie je správne umiestnené	Správne umiestnite veko na nádobu mixéra.
Dochádza k úniku zo spodnej strany nádoby mixéra	Narušenie vodotesnosti spotrebiča	Pozor: čepele nie sú odnímateľné. Obráťte sa na zákaznícke centrum, kontaktné údaje nájdete v záručnom liste.
Čepele sa neotáčajú ľahko	Kúsky potravín sú príliš veľké alebo príliš tvrdé.	Zmenšite veľkosť alebo znížte množstvo spracovávaných prísad.
	Zmixovaná tekutina je príliš horúca a zdeformovala silikónové tesnenie.	Vymeňte tesnenie za nové.

OPIS APARATA

1. Dozirni čep
 2. Pokrov
 3. Vrč
 4. Odstranljivo silikonsko tesnilo
 5. Enota z motorjem
 6. Nastavek za potiskanje
 7. Gumb za napajanje
- A. Zaslon
B. Gumb za začetek
C. Nastavitve časa
D. Nastavitve hitrosti 1–10
- E. Smoothie program
F. Program za vročo juho
G. Program za oreške
H. Gumb za pulzno delovanje
I. Program za drobljenje ledu
J. Program za sorbet
K. Program za samodejno čiščenje
- Na LCD-zaslonu:**
"H" predstavlja zadnjo in največjo hitrost (10)

POZOR: varnostni ukrepi so del aparata. Pred prvo uporabo vašega novega aparata jih natančno preberite. Shranite jih na priročno mesto, da jih boste tudi v prihodnosti lahko uporabili.

OPOZORILO

Aparat se bo vključil samo, če je vrč pravilno nameščen na enoto z motorjem (5).

PRED PRVO UPORABO VAŠEGA APARATA

• Pred prvo uporabo vašega aparata ročno operite dele, ki pridejo v stik z živili (vrč, pokrov in dozirni čep), v topli milnici, razen enote z motorjem.

POZOR: ENOTE Z MOTORJEM/NADZORNE PLOŠČE NE POTOPITE V VODO OZIROMA NE IZPOSTAVLJAJTE VODI ALI KATERI KOLI DRUGI TEKOČINI. Očistite jo z vlažno krpo in skrbno posušite.

POZOR: Rezila so zelo ostrá in niso odstranljiva.

- Pred vključitvijo aparata se prepričajte, da je bila odstranjena vsa embalaža.
- Ne vključujte mešalnika, če pokrov ni nameščen.

UPORABA APARATA

- Aparat postavite na ravno, stabilno površino, ki je odporna na toploto ter odmaknjena od virov toplote ali brizganja vode.
- Prepričajte se, da je silikonsko tesnilo nameščenó na enoto z motorjem. Vrč pravilno namestite na enoto z motorjem.
- Sestavine dodajte v nameščeni vrč, ne da bi presegli označeno najvišjo raven: 2 l. Za penasto hrano je priporočljivo vrč napolniti do polovice (1 l).
- Po pripravi vroče juhe med 2 receptoma počakajte, da se vrč ohladi.
- Pri večini receptov za mešanje tekočin zadostuje manj kot 3 minute mešanja.
- Zaklenite pokrov na vrč. Namestite dozirni čep na ustrezno mesto na pokrovu in ga zaklenite, tako da ga zavrtite.

- Če želite sestavine dodajati med mešanjem, odstranite dozirni čep in vstavite sestavine skozi odprtino za dodajanje v pokrovu. Obstaja nevarnost škropljenja.
- Priključite mešalnik na napajanje in pritisnite gumb za napajanje (7) desno spodaj na aparatu. Izdelek zapiska in zaslon se obarva sivo.
- Pritisnite gumb za začetek in zaslon se obarva modro.
- Izberite vaš program ali ročne nastavitve (čas in hitrost) ter pritisnite gumb za vklop. Počakajte, da se mešalnik samodejno ustavi. Če želite ustaviti mešalnik pred samodejnim koncem programa, pritisnite gumb za vklop.
- Med uporabo mešalnika ne stresajte enote z motorjem ali vrča.
- Ko uporabljate nastavek za potiskanje ali dozirni čep, držite vrč za ročaj, da preprečite padec vrča.
- Da preprečite poškodbe vrča, med uporabo mešalnika ne uporabljajte nobenega drugega dodatka razen nastavka za potiskanje.
- Pritisnite  za izklop zaslona.

POZOR: Po enem ciklu v mešalniku z najdaljšim časom obdelave naj mešalnik počiva 1 minuto, preden ga ponovno uporabite.

Po uporabi mešalnika za največ dva cikla, ustavite aparat in pustite, da se ohladi na sobno temperaturo (to traja približno 2 uri).

Zaščita pred preobremenitvijo

Aparat je opremljen z zaščito pred preobremenitvijo. To preprečuje poškodbe motorja zaradi preobremenitve.

Če se aparat med delovanjem izklopi, nadaljujte, kot sledi:

- Izklopite aparat z uporabo gumba za napajanje, ga izklopite in pustite približno 15–20 minut, da se ohladi.
- Ponovno priključite aparat na napajanje in nadaljujte z mešanjem.

6 programov:

Smoothie: mešalnik deluje izmenično pri različnih hitrostih približno 1 minuto.

Drobljenje ledu: v vrč dodajte največ 8 ledenih kock. Mešalnik deluje v pulznih intervalih približno 1 minuto.

Vroča juha: zahvaljujoč hitrosti rezil ponovno segreje in zmeša predhodno skuhano zelenjavo in juho.

Sorbet: mešalnik deluje pri hitrosti 6 približno 1 minuto.

Oreški: mešalnik deluje izmenično pri različnih hitrostih približno 2 minuti.

- Gumb za pulzno delovanje je mogoče uporabljati, tudi če se ne izvaja noben program.

RECEPTI

- **Korenčkova juha:** 800 g predhodno kuhanega korenčka in 1,2 l vode z mešanjem 3 minute.
- **Smoothie:** 250 g zelenih neolupljenih jabolk + 150 g zelene + 125 g kivija + 180 g hrušk + 40 g špinache + 225 ml vode + 50 g ledenih kock.
- **Drobljenje ledu:** 8 navadnih ledenih kock.

- **Vroča juha:** 450 ml kokoške jušne osnove + 120 g smetane z visoko vsebnostjo maščobe + 300 g bučk + 100 g korenčka + 50 g zelene + 30 g zelene paprike. Zelenjavo je treba predhodno skuhati.
- **Sorbet (jagodni):** 450 g zamrznjenih jagod + 240 ml mleka + 130 g sladkorja v prahu. Ohladite v zamrzovalniku, dokler zmes ne postane čvrsta.
- **Maslo iz oreščkov:** 250 g neslanih arašidov + 40 g mandljevih palčk + 100 g pekanovih orehov.

POZOR: Trda živila lahko pustijo sledi v notranjosti vrča, vendar to ne vpliva na učinkovitost aparata. Zamrznjena živila morajo biti manjša od velikosti oreha. Ne dodajate vroče tekočine s temperaturo več kot 80 °C, saj je lahko zaradi nenadnega nastanka pare izvržena iz aparata.

PO UPORABI APARATA

- Pritisnite gumb za napajanje in izključite aparat iz napajanja.
- Izlijte pripravek; vrč ni namenjen za shranjevanje živil v hladilniku ali zamrzovalniku.
- Za čiščenje enote z motorjem uporabite vlažno krpo. Skrbno jo posušite.
- **Enote z motorjem nikoli ne potapljajte v vodo.**
- Za enostavno čiščenje odstranljive dele takoj po uporabi operite v vodi z nekaj kapljicami sredstva za pomivanje posode.
- Vrč, pokrov in dozirni čep lahko čistite v pomivalnem stroju, tesnila pa ni dovoljeno dajati v pomivalni stroj.
- Pogosto čiščenje v pomivalnem stroju lahko poškoduje površino vrča.
- Za enostavno čiščenje lahko uporabite „Program za čiščenje“: v vrč dodajte 150 ml vode in 1 kapljico sredstva za pomivanje. Mešalnik deluje izmenično pri različnih hitrostih približno 1,5 minute.

SL

KAJ STORITI, ČE APARAT NE DELUJE?

Težave	Vzroki	Rešitve
Aparat ne deluje	Vtič ni priključen.	Priključite aparat v vtičnico z enako napetostjo, kot je navedena na napisni ploščici aparata.
	Vrč mešalnika ni pravilno nameščen na enoto z motorjem.	Preverite, ali je vrč mešalnika pravilno nameščen na enoto z motorjem, kot je pojasnjeno v navodilih.
	Stikalo za vklop je v položaju OFF.	Upoštevajte navodila za vklop aparata.
	V primeru hrošča v programski opremi.	Izključite aparat iz napajanja, počakajte nekaj minut in ga ponovno priključite.

Težave	Vzroki	Rešitve
Aparat se je zaustavil med uporabo	Preobremenitev	Upoštevajte navodila v oddelku Preobremenitev.
	Ni silikonskega tesnila oziroma silikonsko tesnilo ni pravilno nameščeno.	Silikonsko tesnilo pravilno namestite na enoto z motorjem.
Pretirane vibracije	Izdelek ni postavljen na ravno površino.	Postavite aparat na ravno površino.
	Količina sestavin je prevelika.	Zmanjšajte količino obdelanih sestavin.
	Ni silikonskega tesnila oziroma silikonsko tesnilo ni pravilno nameščeno.	Silikonsko tesnilo pravilno namestite na enoto z motorjem.
Puščanje pokrova	Količina sestavin je prevelika.	Zmanjšajte količino obdelanih sestavin.
	Pokrov ni pravilno nameščen	Pokrov pravilno namestite na vrč mešalnika.
Puščanje na dnu vrča mešalnika	Poslabšanje vodotesnosti aparata	Pozor: rezila niso odstranljiva. Kontaktirajte službo za uporabnike, glejte kontaktne podatke v garancijski knjižici.
Rezil ni mogoče z lahkoto obračati	Koščki živil so preveliki ali pretrdi.	Zmanjšajte velikost ali količino obdelanih sestavin.
	Zmešana tekočina je prevroča in je poškodovala silikonsko tesnilo.	Zamenjajte tesnilo z novim.

OPIS APARATA

1. Posuda za doziranje
2. Poklopac
3. Posuda
4. Demontažni silikonski dihtung
5. Motorna jedinica
6. Potiskivač
7. Taster za uključivanje

- A. Ekran
- B. Taster "Start"
- C. Podešavanja vremena
- D. Podešavanja brzine 1- 10

- E. Program "Smoothie" (smuti)
- F. Program "Hot Soup" (vruća supa)
- G. Program "Nuts" (orašasti plodovi)
- H. Taster "pulse"
- I. Program "Ice crush" (drobljenje leda)
- J. Program "Sorbet" (sorbe)
- K. Program "Autoclean" (automatsko čišćenje)

Na LCD ekranu:

"H" predstavlja zadnju i najveću brzinu (10)

OPREZ: bezbednosne mere su deo aparata. Pre prvog korišćenja novog aparata pažljivo ih pročitajte. Držite ih na mestu gde kasnije možete da ih nađete i pročitate.

Upozorenje:

Aparat će se pokrenuti samo ako je posuda pravilno nameštena na motornu jedinicu (5).

PRE PRVOG KORIŠĆENJA APARATA

• Pre prvog korišćenja aparata, ručno operite delove koji dolaze u kontakt sa hranom (posuda, poklopac i posuda za doziranje) u toploj vodi sa deterdžentom, osim motorne jedinice.

PAŽNJA: MOTORNU JEDINICU/KONTROLNU TABLU NEMOJTE POTAPATI U VODU ILI JE STAVLJATI U BILO KOJU DRUGU TEČNOST. Očistite vlažnom krpom i pažljivo osušite.

OPREZ: sečiva su izuzetno oštra i nisu demontažna.

- Pre upotrebe aparata proverite da li je sva ambalaža uklonjena.
- Nemojte rukovati blenderom ako poklopac nije na mestu.

KORIŠĆENJE APARATA

- Stavite aparat na ravnu, stabilnu površinu otpornu na toplotu daleko od izvora toplote ili vode koja prska.
- Uverite se da je silikonski dihtung pravilno namešten na motornoj jedinici. Posudu pravilno postavite na motornu jedinicu.
- Dodajte sastojke u sastavljenu posudu bez prekoračenja označenog maksimalnog nivoa: 2 l. Preporučuje se da za penastu hranu posudu napunite do pola (1 l).
- Nakon što pripremite vruću supu, sačekajte da se posuda ohladi pre pripreme novog recepta.
- Za većinu recepata je dovoljno manje od 3 minuta mešanja za blendiranje tečnosti.

- Zaključajte poklopac na posudi. Posudu za doziranje stavite u odgovarajući položaj na poklopcu i zaključajte ga rotacijom.
- Da biste dodali sastojke prilikom blendiranja, skinite posudu za doziranje sa poklopca i dodajte sastojke kroz otvor za ubacivanje hrane. Pazite, postoji rizik od prskanja.
- Uključite blender u struju i pritisnite taster za uključivanje (7) u donjem desnom delu aparata. Proizvod ispusti zvučni signal, a ekran zasvetli sivom bojom.
- Pritisnite taster Start, i ekran će zasvetliti plavom bojom.
- Odaberite program ili ručna podešavanja (vreme i brzina) i pritisnite taster Start. Sačekajte da se blender automatski zaustavi. Ako želite da zaustavite blender pre automatskog kraja programa, pritisnite taster Start.
- Nemojte tresti motornu jedinicu ili posudu dok koristite blender.
- Kada koristite potiskivač ili posudu za doziranje, držite posudu za ručku da ne bi ispala.
- Kada koristite blender, nemojte koristiti nikakav drugi pribor osim potiskivača da biste izbegli oštećenje posude.
- Pritisnite  da biste isključili ekran.

OPREZ: Nakon pokretanja jednog ciklusa u blenderu za maksimalno vreme obrade, pustite da blender odstoji 1 minut pre nego ga ponovo uključite.

Nakon korišćenja blendera za maksimalno dva ciklusa, zaustavite aparat i ostavite da se ohladi na sobnoj temperaturi (traje oko 2 sata).

Zaštita od preopterećenja

Aparat je opremljen zaštitom od preopterećenja. To sprečava oštećenje aparata zbog preopterećenja.

Ako se aparat isključi tokom rada, postupite na sledeći način:

- Isključite aparat korišćenjem tastera za uključivanje, isključite iz struje i ostavite da se hladi približno 15-20 minuta.
- Ponovno uključite aparat u napajanje i nastavite blendiranje.

6 programa:

Smoothie: blender radi na različitim brzinama koje se smenjuju tokom 1 minuta.

Ice crush: stavite max. 8 kockica leda u posudu. Blender radi u intervalima približno 1 minut.

Hot soup: podgreva i blendira prethodno skuvano povrće i supu zahvaljujući brzini sečiva.

Sorbet: blender radi na brzini 6 približno 1 minut.

Nuts: blender radi na različitim brzinama koje se smenjuju tokom 2 minuta.

- Taster Pulse može se koristiti i kada nije pokrenut nijedan program.

RECEPTI:

- **Supa od šargarepe:** 800 g prethodno skuvane šargarepe i 1,2 l vode tokom 3 minuta.
- **Smuti:** 250 g zelenih jabuka sa korom + 150 g celera+ 125 g kivija + 180 g krušaka + 40 g spanaća+ 225 ml vode + 50 g kockica leda.
- **Drobljenje leda:** 8 standardnih kockica leda.

- **Vruća supa:** 450 ml pilećeg temeljca + 120 g punomasne pavlake + 300 g tikvica + 100 g šargarepe + 50 g celera + 30 g zelene paprike. povrće mora biti prethodno skuvano.
- **Sorbe (ledene jagode):** 450 g smrznutih jagoda + 240 ml mleka + 130 g kristal šećera. Ohladite u zamrzivaču dok ne očvrstne.
- **Maslac od orašastih plodova:** 250 g neslanog kikirikija + 40 g badema u listićima + 100 g pekan oraha.

OPREZ: tvrda hrana možete da ostavi tragove na unutrašnjosti posude, ali to ne utiče na efikasnost aparata. Smrznuta hrana mora biti manja od oraha.

Nemojte dodavati vruću tečnost iznad 80°C jer ona može da bude izbačena iz aparata usled naglog nakupljanja pare.

NAKON KORIŠĆENJA APARATA

- Pritisnite taster za uključivanje i isključite aparat iz struje.
- Ispraznite smesu, posuda nije namenjena za čuvanje hrane u frižideru ili zamrzivaču.
- Za čišćenje motorne jedinice koristite vlažnu krpu. Pažljivo je osušite.
- **Motornu jedinicu nikad nemojte da uranjate u vodu.**
- Radi lakšeg čišćenja, odmah nakon upotrebe demontažne delove operite u vodi sa nekoliko kapi deterdženta za pranje sudova.
- Posuda, poklopac i posuda za doziranje mogu da se peru u mašini za pranje sudova, ali dihtung ne sme da ide u mašinu za pranje sudova.
- Čestim pranjem u mašini za pranje sudova rizikuje se oštećenje površine posude.
- Za jednostavno čišćenje, možete da koristite "Clean program" (program za čišćenje): U posudu stavite 150 ml vode i 1 kap deterdženta za pranje sudova. Blender radi na različitim brzinama koje se smenjuju približno 1 minut i 30 sekundi.

SR

ŠTA AKO VAŠ APARAT NE RADI?

Problemi	Uzroci	Rešenja
Aparat ne radi	Utikač nije uključen.	Priključite aparat na utičnicu sa istim naponom kao što je prikazano na pločici aparata.
	Posuda blendera nije pravilno postavljena na motornu jedinicu.	Proverite da li je posuda blendera pravilno nameštena na motornu jedinicu kako je objašnjeno u uputstvu.
	Taster za napajanje je u položaju OFF (isključeno).	Pratite uputstva za pokretanje aparata.
	U slučaju softverske greške.	Isključite aparat, sačekajte nekoliko minuta pa ga ponovno uključite.

Problemi	Uzroci	Rešenja
Aparat se zaustavio tokom korišćenja	Preopterećenje	Sledite uputstva u odeljku Preopterećenje.
	Silikonski dihtung nedostaje ili nije pravilno postavljen.	Silikonski dihtung pravilno postavite na motornu jedinicu.
Preterane vibracije	Proizvod nije stavljen na ravnu površinu.	Aparat postavite na ravnu površinu.
	U posudi je veći broj namirnica nego što je preporučljivo.	Smanjite količinu sastojaka koje obrađujete.
	Silikonski dihtung nedostaje ili nije pravilno postavljen.	Silikonski dihtung pravilno postavite na motornu jedinicu.
Curenje iz poklopca	U posudi je veći broj namirnica nego što je preporučljivo	Smanjite količinu sastojaka koje obrađujete.
	Poklopac nije pravilno namešten	Poklopac pravilno postavite na posudu blendera.
Curenje sa dna posude blendera	Popušta vodootpornost aparata	OPREZ: sečiva nisu demontažna. Kontaktirajte službu za potrošače, pogledajte kontaktne informacije u garantnom listu.
Sečiva se ne okreću lako	Komadi hrane su preveliki ili pretvrdi.	Smanjite veličinu ili količinu sastojaka koje obrađujete.
	Blendirana tečnost je prevruća i izobličila je silikonski dihtung.	Zamenite dihtung novim.

OPIS UREĐAJA

1. Mjerni čep
 2. Poklopac
 3. Posuda
 4. Odvojiva silikonska brtva
 5. Kućište motora
 6. Potiskivač
 7. Tipka za uključivanje
- A. Zaslon
 - B. Tipka za pokretanje
 - C. Postavke vremena
 - D. Postavke brzine 1- 10
 - E. Program za pripremu smoothieja
 - F. Program za pripremu vrućih juha
 - G. Program za orašaste plodove
 - H. Tipka Pulse
 - I. Program za drobljenje leda
 - J. Program za pripremu sorbeta
 - K. Program samočišćenja
- Na LCD zaslonu:**
"H" prikazuje posljednju i najveću brzinu (10)

OPREZ: mjere opreza dio su ovog uređaja. Pažljivo ih pročitajte prije prvog korištenja novog uređaja. Čuvajte ih na mjestu na kojem ćete ih kasnije moći pronaći i pročitati.

Upozorenje:

Uređaj će se pokrenuti samo ako je posuda ispravno postavljena na kućište motora (5).

HR

PRIJE PRVE UPORABE UREĐAJA

• Prije prve uporabe uređaja u toploj vodi s deterdžentom ručno operite dijelove koji dolaze u dodir s hranom (posuda, poklopac i mjerni čep), ali ne i kućište motora.

OPREZ: NEMOJTE URANJATI KUĆIŠTE MOTORA/UPRAVLJAČKU PLOČU U VODU, STAVLJATI IH POD VODU NITI BILO KOJU DRUGU TEKUĆINU. Očistite vlažnom krpicom i pažljivo osušite

OPREZ: Oštrice su vrlo oštre i nisu odvojive.

- Prije pokretanja uređaja provjerite jesu li svi dijelovi pakiranja uklonjeni.
- Nemojte pokretati blender ako poklopac nije na mjestu.

UPORABA UREĐAJA

- Postavite uređaj na ravnu i stabilnu radnu površinu otpornu na toplinu, daleko od izvora topline i mogućnosti prskanja vodom.
- Provjerite je li silikonska brtva na svom mjestu na kućištu motora. Ispravno postavite posudu na kućište motora.
- Dodajte sastojke u sastavljenu posudu, a pritom količina ne smije premašivati najveću navedenu razinu: 2L. Preporučujemo da u slučaju pjenaste hrane posudu napunite do pola (1L).
- Nakon pripreme vruće juhe pričekajte da se posuda ohladi između pripreme 2 recepata.
- Za miješanje tekućina, u većini recepata, dovoljne su 3 minute miksiranja.

- Zaključajte poklopac na posudi. Postavite mjerni čep na njegovo mjesto na poklopcu i zaključajte ga tako da ga rotirate.
- Da biste dodali sastojke tijekom usitnjavanja, uklonite mjerni čep s poklopca i dodajte sastojke kroz otvor za punjenje. Pazite na mogućnost prskanja.
- Uključite blender i pritisnite tipku napajanja (7) u donjem desnom dijelu uređaja. Uređaj će proizvesti zvučni signal, a zaslon će zasvijetliti u sivoj boji.
- Pritisnite tipku za pokretanje i zaslon će zasvijetliti u plavoj boji.
- Odaberite željeni program ili ručne postavke (vrijeme i brzina) te pritisnite tipku za pokretanje. Pričekajte da se blender automatski zaustavi. Ako želite zaustaviti blender prije automatskog zaustavljanja programa, pritisnite tipku za pokretanje.
- Nemojte tresti kućište motora ni posudu dok je blender u uporabi.
- Prilikom uporabe potiskivača ili mjernog čepa, držite posudu za ručku kako ne bi pala.
- Kad je blender u uporabi nemojte koristiti druga pomagala, koristite samo potiskivač, kako biste izbjegli oštećivanje posude.
- Pritisnite  kako biste isključili zaslon.

OPREZ: Nakon jednog ciklusa čije trajanje odgovara najduljem trajanju obrade, pustite blender da se odmori 1 minutu prije ponovnog rada.

Nakon uporabe blendera tijekom najviše dvaju ciklusa, zaustavite uređaj i pustite da se ohladi na sobnu temperaturu (potrebno je otprilike 2 sata).

Zaštita od preopterećenja

Uređaj je opremljen zaštitom od preopterećenja. To štiti motor od oštećenja uslijed preopterećenja.

Ako se uređaj isključi tijekom rada, postupite na sljedeći način:

- Isključite uređaj pomoću tipke napajanja, isključite ga iz struje i pustite da se ohladi otprilike 15-20 minuta.
- Ponovno priključite uređaj na izvor napajanja i nastavite s radom.

6 programa :

Smoothie: Blender radi pri različitim brzinama koje se izmjenjuju tijekom otprilike 1 minute.

Drobljenje leda: Stavite najviše 8 kockica leda u posudu. Blender radi u pulsirajućim intervalima tijekom otprilike 1 minute.

Vruća juha: podgrijava i miksa prethodno skuhanu povrće i juhu zahvaljujući brzini oštrica.

Sorbet: Blender radi pri brzini 6 tijekom otprilike 1 minute.

Orasi: Blender radi pri različitim brzinama koje se izmjenjuju tijekom otprilike 2 minute.

• Tipka za pulsiranje se može koristiti kad ne radi niti jedan program.

RECEPTI

- **Juha od mrkve:** 800g prethodno skuhanе mrkve i 1,2L vode tijekom 3 min.
- **Smoothie:** 250g zelenih jabuka s korom + 150g celera + 125g kivija + 180g krušaka + 40g špinata + 225ml vode + 50g kockica leda.
- **Drobljenje leda:** 8 kockica leda uobičajene veličine.

- **Vruća juha:** 450ml pilećeg temeljca + 120g vrhnja s visokim udjelom masnoće +300g tikvica + 100g mrkve + 50g celera + 30g zelenih paprika. Povrće prethodno mora biti skuhan.
- **Sorbet (ledeni, od jagode):** 450g smrznutih jagoda + 240ml mlijeka + 130g šećera u prahu. Ohladite u zamrzivaču dok se ne stvrdne.
- **Maslac od kikirikija:** 250g neposoljenog kikirikija + 40g badema narezanih na listiće + 100g pekan oraha.

OPREZ: Čvrsta hrana može ostaviti tragove na unutarnjoj strani posude, ali to ne utječe na učinkovitost uređaja.

Smrznuta hrana mora biti veličine manje od oraha.

Nemojte dodavati tekućinu čija je temperatura viša od 80°C jer bi mogla iscuriti iz uređaja uslijed naglog nakupljanja vodene pare.

NAKON UPORABE UREĐAJA

- Pritisnite tipku napajanja i isključite uređaj.
- Ispraznite posudu kad pripremite hranu, posuda nije namijenjena pohrani hrane u hladnjaku ili zamrzivaču.
- Za čišćenje kućišta motora koristite vlažnu krpicu. Pažljivo ga osušite.
- **Nikada ne uranjajte kućište motora u vodu.**
- Za jednostavno čišćenje, operite odvojive dijelove u vodi s nekoliko kapljica deterdženta za suđe, odmah nakon uporabe.
- Posuda, poklopac i mjerni čep mogu se prati u perilici posuđa, ali brtva ne smije ići u perilicu posuđa.
- Učestalim pranjem u perilici posuđa može doći do oštećenja na površini posude.
- Za jednostavno čišćenje, možete koristiti program za čišćenje („Clean program“): Stavite 150ml vode i 1 kap deterdženta za pranje posuđa u posudu. Blender radi pri različitim brzinama koje se izmjenjuju tijekom otprilike 1 minute i 30 sekundi.

HR

ŠTO UČINITI AKO UREĐAJ NE RADI?

Problemi	Uzroci	Rješenja
Uređaj ne radi	Utikač nije priključen.	Priključite uređaj u utičnicu napona koji je naveden na nazivnoj pločici uređaja.
	Posuda blendera nije ispravno postavljena na kućište motora.	Provjerite je li posuda blendera dobro postavljena na kućište motora odnosno onako kako je objašnjeno u uputama.
	Sklopka za napajanje je u položaju OFF.	Slijedite upute za pokretanje uređaja.
	U slučaju softverske greške.	Isključite uređaj iz struje, pričekajte nekoliko minuta i onda ga opet priključite.

Problemi	Uzroci	Rješenja
Uređaj je prestao raditi tijekom uporabe	Preopterećenje	Slijedite upute u odjeljku Preopterećenje.
	Silikonska brtva nije na mjestu ili nije ispravno postavljena.	Postavite silikonsku brtvu na njezino mjesto na kućištu motora.
Prejake vibracije	Proizvod nije postavljen na ravnu površinu.	Postavite uređaj na ravnu površinu.
	Obujam sastojaka je prevelik.	Smanjite količinu sastojaka koju obrađujete.
	Silikonska brtva nije na mjestu ili nije ispravno postavljena.	Postavite silikonsku brtvu na njezino mjesto na kućištu motora.
Curenje u području poklopca	Obujam sastojaka je prevelik.	Smanjite količinu sastojaka koju obrađujete.
	Poklopac nije ispravno postavljen	Ispravno postavite poklopac na posudu blendera.
Curenje ispod dna posude	Smanjenje vodonepropusnosti uređaja	Oprez: oštrice nisu odvojive. Obratite se službi za korisnike, kontaktni podaci nalaze se u jamstvenom listu.
Oštrice se teško okreću	Preveliki ili pretvrđi komadi hrane.	Smanjite veličinu ili količinu sastojaka koje obrađujete.
	Izmiksana tekućina je prevruća i silikonska brtva se deformirala.	Zamijenite brtvu.

SEADME KIRJELDUS

1. Mõõtekork
2. Kaas
3. Kann
4. Eemaldatav silikoontihend
5. Mootoriosa
6. Lükkaja
7. Toitenupp

- A. Ekraan
- B. Käivitusnupp
- C. Aja seaded
- D. Kiiruse seaded 1–10

- E. Smuuti programm
- F. Kuuma supi programm
- G. Pähklike programm
- H. Impulsinupp
- I. Jää purustamise programm
- J. Šerbeti programm
- K. Automaatse puhastamise programm

LCD ekraanil:

“H” tähistab viimast ja kõrgeimat kiirust (10)

TÄHELEPANU: ohutusabinõud kuuluvad seadme juurde. Lugege need enne uue seadme esmakordset kasutamist hoolikalt läbi. Hoidke neid hiljem kasutamiseks hõlpsasti leitavas kohas.

Hoiaatus!

Seade käivitub ainult siis, kui kann on mootoriosale (5) õigesti asetatud.

ET

ENNE SEADME ESMAKORDSET KASUTAMIST

- Enne seadme esmakordset kasutamist peske toiduga kokku puutuvaid osasid (kann, kaas ja mõõtekork) käsitsi sooja seebiveega, välja arvatud mootoriosa.

TÄHELEPANU: ÄRGE KASTKE MOOTORIOSA/JUHTPANEELI VEE SISSE EGA PANGE SEDA VEE VÕI MUU VEDELIKU SISSE. Puhastage niiske lapiga ja kuivatage ettevaatlikult

HOIATUS: Terad on väga teravad ja ei ole eemaldatavad.

- Veenduge, et enne seadme kasutamist on kõik pakkematerjalid eemaldatud.
- Ärge kasutage blenderit, kui kaas ei ole oma kohal.

SEADME KASUTAMINE

- Paigutage seade tasasele, kindlale ja kuumakindlale pinnale, mis on eemal soojusallikatest ja kuhu ei pritsi vett.
- Veenduge, et silikoontihend on mootoriosa peal omal kohal. Asetage kann korrektselt mootoriosale.
- Lisage koostisosad kinnitatud kannu ilma maksimaalset tähistatud 2 l taset ületamata. Vahutava toidu puhul on soovitatav täita kann poole mahuni (1 l).
- Pärast kuumade supi valmistamist oodake, kuni kann kahe retsepti vahel maha jahtub.
- Enamiku retseptide vedelikuks segamiseks piisab vähem kui 3 minutist segamisest.
- Lukustage kannu kaas. Asetage mõõtekork kaanel oma kohale ja lukustage see keerates.

- Koostisosade lisamiseks segamise ajal eemaldage mõõtekork kaanelt ja lisage koostisosad läbi lisamisava. Olge teadlik pritsmete ohust.
- Ühendage blender vooluvõrguga ja vajutage toitenupule (7) seadme paremas allosas. Toode teeb piiksu ja ekraan helendab halli värviga.
- Vajutage Start nupule ja ekraan helendab sinise värviga.
- Valige oma programm või käsitsi seaded (aeg ja kiirus) ning vajutage Start nupule. Oodake, kuni blender automaatselt peatub. Kui te soovite blenderi seisata enne programmi automaatset lõppemist, vajutage Start nupule.
- Ärge raputage mootoriosa ega kannu blenderi kasutamise ajal.
- Kui te kasutate lükkajat või mõõtekorki, hoidke kannu käepidemest kinni, et vältida kannu kukkumist.
- Kui blender on kasutusel, ärge kasutage mingeid muid lisatarvikuid peale lükkaja, et vältida kannu kahjustamist.
- Ekraani välja lülitamiseks vajutage nupule .

HOIATUS: Pärast blenderi ühte maksimaalse tööajaga tsükli laske blenderil enne selle uuesti kasutamist üks minut seista.

Pärast blenderi kasutamist maksimaalselt kahe tsükli vältel seisake seade ja laske tal ümbritseva keskkonna temperatuurini jahtuda (kulub umbes 2 tundi).

Ülekoormuskaitse

Seade on varustatud ülekoormuskaitsega. See hoiab ära mootori kahjustumise ülekoormuse tõttu.

Kui seade lülitub töö ajal välja, jätkake järgmiselt:

- Lülitage seade toitenupust välja, ühendage elektrivõrgust lahti ja laske maha jahtuda umbes 15-20 minutit.
- Ühendage seade toitevõrguga ja jätkake segamist.

6 programmi:

Smuuti: Blender töötab erinevatel vahelduvatel kiirustel umbes 1 minutit.

Jää purustamine: Lisage kannu maksimaalselt 8 jäätükki. Blender töötab impulsi-intervallidega umbes 1 minutit.

Kuum supp: soojendab ja segab eelnevalt küpsetatud juurvilju ja leent tänu terade kiirusele.

Šerbett: Blender töötab 6. kiirusel umbes 1 minutit.

Pähklid: Blender töötab erinevatel muutuvatel kiirustel umbes 2 minutit.

- Impulsi-nuppu saab ikkagi kasutada, kui ükski programm ei tööta.

RETSEPTID

- **Porgandisupp:** 800 g eelküpsetatud porgandeid ja 1,2 l vett 3 min vältel.
- **Smuuti:** 250 g koorimata rohelist õunu + 150 g sellerit + 125 g kiivit + 180 g pirni + 40 g spinatit + 225 ml vett +50 g jääkuubikuid.
- **Jääkuubikud:** 8 tavalist jääkuubikut.
- **Kuum supp:** 450 ml kanaleent + 120 g koort +300 g suvikõrvitsat + 100 g porgandeid + 50 g sellerit+ 30 g rohelist pipart. Juurviljad peavad olema eelküpsetatud.

- **Šerbett (maasika vesijäätis):** 450 g külmutatud maasikaid + 240 ml piima + 130 g peensuhkrut. Jahutage sügavkülmikus kuni tahkumiseni.
- **Pähklivõi :** 250 g soolamata maapähkleid + 40 g purustatud mandleid + 100 g pekaanpähkleid.

HOIATUS: Kõvad toiduained võivad kriimustada kannu sisekülgi, kuid see ei mõjuta seadme tõhusust.

Külmutatud toiduained peavad olema pähklist väiksemad.

Ärge lisage üle 80 °C kuuma vedelikku, sest see võib auru kogunemise tõttu seadmest välja pursata.

PÄRAST SEADME KASUTAMIST

- Vajutage toitenupule ja ühendage seade elektrivõrgust lahti.
- Tühjendage kann, see ei ole mõeldud toidu säilitamiseks külmikus või sügavkülmas.
- Mootoriosa puhastamiseks kasutage niisket lappi. Kuivatage seda ettevaatlikult.
- **Ärge kunagi kastke mootoriosa vette.**
- Hõlpsaks puhastamiseks peske eemaldatavaid osasid vees koos mõne tilga nõudepesuvahendiga kohe pärast kasutamist.
- Kannu, kaant ja mõõtekorki võib pesta nõudepesumasinas, kuid tihendeid ei tohi nõudepesumasinasse panna!
- Sagedane nõudepesumasinas pesemine tekitab kannu pinna kahjustumise riski.
- Lihtsaks puhastamiseks võite kasutada "Puhastusprogrammi":
Pange kannu 150 ml vett ja 1 tilk nõudepesuvahendit. Blender töötab erinevate muutuvate kiirustega umbes 1 minut ja 30 sekundit.

ET

MIDA TEHA, KUI SEADE EI TÖÖTA?

Probleemid	Põhjused	Lahendused
Seade ei tööta	Toitejuhe ei ole elektrivõrguga ühendatud.	Ühendage seade pistikupesaga, millel on sama pinget, mis on märgitud seadme nimeplaadile.
	Blenderi kann ei paikne mootoriosal korrektselt.	Kontrollige, et blenderi kann paikneb mootoriosal õigesti, nii nagu juhistes selgitatud.
	Toitelüliti on asendis OFF (VÄLJAS).	Järgige seadme käivitamiseks juhiseid.
	Tarkvara vea korral.	Ühendage seade elektrivõrgust lahti, oodake mõned minutid ja ühendage uuesti elektrivõrguga.

Probleemid	Põhjused	Lahendused
Seade jäi kasutamise ajal seisma	Ülekoormus	Järgige Ülekoormuse peatükis antud juhiseid.
	Silikoontihend puudub või ei ole korrektselt paigaldatud.	Asetage silikoontihend korrektselt mootoriosale.
Tugev vibratsioon	Toode ei paikne tasasel pinnal.	Asetage seade tasasele pinnale.
	Toiduainete kogus on liiga suur.	Vähendage korraga töödeldavate toiduainete kogust.
	Silikoontihend puudub või ei ole korrektselt paigaldatud.	Asetage silikoontihend korrektselt mootoriosale.
Leke kaane alt	Toiduaineid on liiga suur kogus.	Vähendage korraga töödeldavate toiduainete kogust.
	Kaas ei ole õigesti paigaldatud.	Asetage kaas õigesti blenderi kannule.
Leke blenderi kannu põhjast	Seadme vedelikukindlus on kahjustunud	Hoiatus: terad ei ole eemaldatavad. Võtke ühendust klienditeenindusega, vaadake kontaktandmeid garantiivoldikust.
Terad ei pöörle vabalt	Toidutükid on liiga suured või liiga kõvad.	Vähendage korraga töödeldavate koostisosade kogust.
	Segatav vedelik on liiga kuum ja silikoontihendi kortsu ajanud.	Vahetage tihend uue tihendi vastu välja.

IERĪCES APRAKSTS

1. Mērtrauks
 2. Vāks
 3. Krūze
 4. Noņemama silikona blīve
 5. Motora bloks
 6. Bīdnis
 7. Ieslēgšanas/izslēgšanas poga
- A. Displejs
B. Ieslēgšanas poga
C. Laika iestatījumi
D. Ātruma iestatījumi 1–10
- E. Smūtiņu programma
F. Karstas zupas programma
G. Riekstu programma
H. Impulsa poga
I. Ledus smalcināšanas programma
J. Sorbeta programma
K. Pašattīrīšanās programma

Šķidro kristālu displejā (LCD):

“H” attēlo pēdējo un lielāko ātrumu (10)

UZMANĪBU: drošības pasākumu apraksts ir iekļauts ierīces komplektācijā. Pirms ierīces pirmās lietošanas rūpīgi izlasiet šo aprakstu. Glabājiet to vietā, kurā vēlāk varat to atrast un pārskatīt.

Brīdinājums:

Ierīci varēs iedarbināt tikai tad, kad krūze būs pareizi novietota uz motora bloka (5).

PIRMS IERĪCES PIRMĀS LIETOŠANAS REIZES

- Pirms ierīces pirmās lietošanas reizes siltā ziepjūdenī ar rokām nomazgājiet detaļas, kas nonāk saskarē ar pārtikas produktiem (krūzi, vāku un mērtrauku), izņemot motora bloku.

UZMANĪBU: NEIEGREMDĒJIET MOTORA BLOKU/VADĪBAS PANELI ŪDENĪ VAI KĀDĀ CITĀ ŠĶIDRUMĀ. . Tīriet to ar mitru drānu un rūpīgi nosusiniet.

UZMANĪBU: Asmeņi ir ļoti asi un nav noņemami.

- Pirms ierīces lietošanas pārlicinieties, vai ir noņemts viss iepakojums.
- Nedarbiniet maisītāju, ja vāks nav kārtīgi novietots.

IERĪCES LIETOŠANA

- Novietojiet ierīci uz līdzenas, stabilas, karstumizturīgas virsmas vietā, kur nav siltuma avotu un neizšļakstās ūdens.
- Pārlicinieties, ka uz motora bloka ir uzstādīta silikona blīve. Pareizi novietojiet krūzi uz motora bloka.
- Uzstādītajā krūzē ievietojiet sastāvdaļas, nepārsniedzot norādīto maksimālo līmeni: 2 l. Ja sastāvdaļas ir putojošas, ieteicams piepildīt krūzi līdz pusei (1 l)
- Ja esat gatavojis karstu zupu, līdz otrās receptes gatavošanai ļaujiet krūzei atdzist.
- Lielākajā daļā receptu šķidrumu sajaukšanai vajadzīgas mazāk nekā 3 minūtes.
- Nofiksējiet vāku uz krūzes. Novietojiet mērtrauku tam paredzētajā vietā uz vāka un nofiksējiet to pagriežot.

- Lai pievienotu sastāvdaļas jaukšanas laikā, izņemiet mērtrauku no vāka un pievienojiet sastāvdaļas caur padeves atveri. Nošķakstīšanās risks.
- Pieslēdziet maisītāju elektrotīklam un nospiediet ieslēgšanas/izslēgšanas pogu (7), kas atrodas ierīces apakšējā labajā pusē. Ierīce atskaņos skaņas signālu, un displejs izgaismosies pelēkā krāsāgaismojas pelēks.
- Nospiediet ieslēgšanas pogu, un displejs izgaismosies zilā krāsā.
- Izvēlieties programmu vai manuālos iestatījumus (laiku un ātrumu), un nospiediet ieslēgšanas pogu. Uzgaidiet, līdz maisītājs automātiski apstāsies. Ja vēlaties apturēt maisītāju pirms programmas automātiskas pabeigšanas, nospiediet ieslēgšanas pogu.
- Nekratiet motora bloku vai krūzi, kamēr maisītājs darbojas.
- Izmantojot bīdni vai mērtrauku, turiet krūzi aiz roktura, lai tā nenokristu.
- Lai nesabojātu krūzi maisītāja izmantošanas laikā, neizmantojiet citus piederumus, kā vien bīdni.
- Nospiediet , lai izslēgtu displeju.

UZMANĪBU:

Pēc maisītāja viena produktu maksimālās apstrādes darba cikla ļaujiet maisītājam vienu minūti atdzist un tikai tad turpiniet to lietot. Pēc diviem darba cikliem apturiet ierīci un ļaujiet tai atdzist istabas temperatūrā (tam vajadzīgas aptuveni 2 stundas).

Aizsardzība pret pārslodzi

Ierīce ir aprīkota ar aizsardzības mehānismu pret pārslodzi. Tas neļauj pārslodzes dēļ radīt bojājumus motoram.

Ja ierīce izslēdzas darbināšanas laikā, rīkojieties šādi:

- izslēdziet ierīci, izmantojot ieslēgšanas pogu, atvienojiet to no strāvas un ļaujiet atdzist aptuveni 15–20 minūtes.
- no jauna pievienojiet ierīci strāvas padevei un atsāciet jaukšanu.

6 programmas:

Smūtiji: maisītājs darbojas pārmaiņus dažādos ātrumos aptuveni 1 minūti.

Ledus sasmalcināšana: krūzē ievietojiet ne vairāk kā 8 ledus gabaliņus. Maisītājs darbojas ar impulsveida intervāliem aptuveni 1 minūti.

Karsta zupa: pateicoties asmeņa ātrumam, uzsilda un sajauc iepriekš vāritus dārzeņus un buljonu.

Sorbets: maisītājs darbojas 6. ātrumā aptuveni 1 minūti.

Rieksti: blenderis strādā dažādos, mainīgos ātrumos aptuveni 2 minūtes.

- Impulsa pogu var izmantot arī tad, ja netiek palaista neviena programma.

RECEPTES

- **Burkānu zupa:** 800 g izvāritu burkānu un 1,2 l ūdens. Gatavo 3 minūtes.
- **Smūtiji:** 250 g zaļo ābolu ar mizu, 150 g seleriju, 125 g kivi, 180 g bumbieru, 40 g spinātu, 225 ml ūdens, 50 g ledus gabaliņu.
- **Ledus sasmalcināšana:** 8 parasti ledus gabaliņi.

- **Karsta zupa:** 450 ml vistas buljona, 120 g krējuma ar augstu tauku procentu, 300 g kabaču, 100 g burkānu, 50 g seleriju, 30 g zaļā paprika: dārzeņiem jābūt iepriekš izvārtiem.
- **Sorbets (zemeņu ledus):** 450 g saldētu zemeņu, 240 ml piena, 130 g pūdercukura. Atdzesējiet saldētavā, līdz masa ir stingra.
- **Riekstu sviests:** 250 g nesālītu zemesriekstu, 40 g mandeļu skaidiņu, 100 g pekanriekstu.

BRĪDINĀJUMS: cieti produkti var saskrāpēt krūzes iekšpusi, taču tas neietekmē ierīces darbību. Saldētiem produktiem jābūt izmērā mazākiem par valriekstu. Neiepildiet šķidrumu, kura temperatūra ir augstāka par 80 C, jo šķidrums var izkļūt no ierīces uzkrātā tvaika dēļ.

PĒC IERĪCES LIETOŠANAS

- Nospiediet ieslēgšanas/izslēgšanas pogu un atvienojiet ierīci no elektrotīkla.
- Iztukšojiet krūzi, jo tā nav paredzēta ēdiena uzglabāšanai ledusskapī vai saldētavā.
- Tīriet motora bloku (A) ar mitru drānu. Rūpīgi nosusiniet.
- **Nekādā gadījumā neiegremdējiet motora bloku ūdenī.**
- Lai atvieglotu tīrīšanu, uzreiz pēc ierīces lietošanas nomazgājiet noņemamās daļas ūdenī, pievienojot nelielu daudzumu mazgājamā līdzekļa.
- Krūzi, vāku un mētrauku var mazgāt trauku mazgājamā mašīnā, bet blīve nedrīkst nonākt trauku mazgājamajā mašīnā.
- Bieža krūzes mazgāšana trauku mazgājamā mašīnā var sabojāt tās virsmu.
- Lai atvieglotu tīrīšanu, var izmantot "Tīrīšanas programmu": ielejiet 150 ml ūdens un 1 pilienu mazgājamā līdzekļa krūzē. Maisītājs darbojas pārmaiņus dažādos ātrumos aptuveni 1 minūti 30 sekundes.

LV

KO DARĪT, JA IERĪCE NEDARBOJAS?

Problēmas	Iemesli	Risinājumi
Ierīce nedarbojas.	Ierīce nav pieslēgta elektrotīklam.	Pieslēdziet ierīci elektrotīklam, kura sprieguma parametri atbilst ierīces datu plāksnītē norādītajiem.
	Maisītāja krūze nav pareizi novietota uz motora bloka.	Pārbaudiet, vai maisītāja krūze ir pareizi novietota uz motora bloka, kā norādīts instrukcijās.
	Ieslēgšanas/izslēgšanas slēdzis ir pozīcijā OFF.	Lai iedarbinātu ierīci, sekojiet instrukcijām.
	Radusies programmatūras kļūda.	Atvienojiet ierīci no kontaktligzdas, pāris minūtes pagaidiet un pievienojiet to no jauna.

Problēmas	Iemesli	Risinājumi
Ierīce apstājusies darbības laikā.	Pārslodze	Sekoiet nodaļā "Pārslodze" norādītajām instrukcijām.
	Nav silikona blīves, vai tā nav pareizi ievietota.	Pareizi ievietojiet silikona blīvi uz motora bloka.
Pārmērīga vibrācija.	Ierīce nav novietota uz līdzenas virsmas.	Novietojiet ierīci uz līdzenas virsmas.
	Pārāk liels sastāvdaļu daudzums.	Samaziniet apstrādājamo sastāvdaļu daudzumu.
	Nav silikona blīves vai tā nav pareizi ievietota.	Pareizi ievietojiet silikona blīvi uz motora bloka.
Noplūde no vāka	Pārāk liels sastāvdaļu daudzums.	Samaziniet apstrādājamo sastāvdaļu daudzumu.
	Vāks nav pareizi novietots	Novietojiet vāku pareizi uz maisītāja krūzes.
Noplūde no maisītāja krūzes apakšas	Ierīces ūdensnecaurlaidības bojājums	Brīdinājums: asmeņus nevar noņemt. Sazinieties ar servisa dienestu, kontaktinformāciju meklējiet uz garantijas talona.
Asmeņi nerotē brīvi.	Pārāk lieli vai pārāk cieti produktu gabali.	Samaziniet apstrādājamo sastāvdaļu lielumu vai daudzumu.
	Maisītājā esošais šķidrums ir pārāk karsts, radot silikona blīves bojājumus.	Nomainiet silikona blīvi.

PRIETAISO APRAŠYMAS

1. Matavimo gaubtelis
 2. Dangtis
 3. Ašotis
 4. Nuimamas silikoninis tarpiklis
 5. Variklio blokas
 6. Stūmiklis
 7. Maitinimo mygtukas
- A. Ekranas
 - B. Įjungimo mygtukas
 - C. Laiko nuostatos
 - D. Greičio nuostatos 1–10
 - E. Kokteilio programa
 - F. Karštos sriubos programa
 - G. Riešutų programa
 - H. Impulso mygtukas
 - I. Ledo smulkinimo programa
 - J. Šerbeto programa
 - K. Automatinio valymo programa

Skystųjų kristalų ekrane:

“H” nurodo paskutinį – didžiausią – greitį (10)

ATSARGIAI! Saugos įspėjimai sudaro prietaiso dalį. Prieš pradėdami naudoti savo naują prietaisą atidžiai juos perskaitykite. Laikykite saugos įspėjimus ten, kur galėtumėte vėliau juos rasti ir perskaityti.

Įspėjimas.

Prietaisas ims veikti tik tada, jei ašotis bus tinkamai padėtas ant variklio bloko (5).

PRIEŠ NAUDODAMI PRIETAISĄ PIRMĄ KARTĄ

- Prieš naudodami prietaisą pirmą kartą, šiltu muiluotu vandeniu rankomis nuplaukite tas dalis, kurios liečiasi su maistu (ašotį, dangtį ir matavimo gaubtelį), išskyrus variklio bloką.
- DĖMESIO! VARIKLIO BLOKO ARBA VALDYMO SKYDELIO NEMERKITE Į VANDENĮ IR NEKIŠKITE PO VANDENIU AR KITU SKYSČIU.** Nuvalykite jį drėgna šluoste ir kruopščiai nususinkite

ATSARGIAI! Mentės yra itin aštrios ir nenuimamos.

- Prieš dirbdami su prietaisu įsitikinkite, kad visa pakuotė nuimta.
- Nedirbkite trintuvu, jei neuždėtas dangtis.

PRIETAISO NAUDOJIMAS

- Padėkite prietaisą ant lygaus, stabilaus, karščiui atsparaus paviršiaus, toliau nuo karščio ir tykštančio vandens šaltinių.
- Įsitikinkite, kad silikoninis tarpiklis yra uždėtas ant variklio bloko. Tinkamai uždėkite ašotį ant variklio bloko.
- Sudėkite ingredientus į surinktą ašotį, neviršydami nurodyto didžiausio lygio – 2 l. Gaminant putojantį maistą, rekomenduojama ašotį pripildyti iki pusės (1 l).
- Pagaminę karštą sriubą, palaukite, kol ašotis atvės, ir tada galite gaminti kitą patiekalą.
- Gaminant daugelį patiekalų, skysčius plakti pakanka mažiau nei 3 minutes.

- Užfiksukite dangtį ant ąsočio. Uždėkite matavimo gaubtelį ant dangčio ir sukdami užfiksukite.
- Jei norite trindami pridėti ingredientų, nuimkite matavimo gaubtelį nuo dangčio ir dėkite ingredientus per tiektuvo skylę. Neapsitaškykite.
- Įkiškite trintuvą kištuką ir paspauskite maitinimo mygtuką (7) prietaiso apačioje, dešinėje pusėje. Gaminys supypsi ir ekranas nušvinta pilkai.
- Paspauskite įjungimo mygtuką ir ekranas nušvis mėlynai.
- Pasirinkite programą arba rankines nuostatas (laiką ir greitį) ir paspauskite įjungimo mygtuką. Palaukite, kol trintuvas sustos automatiškai. Jei norite sustabdyti trintuvą prieš programai pasibaigiant automatiškai, paspausite įjungimo mygtuką.
- Trintuvui veikiant nekratykite variklio bloko ar ąsočio.
- Naudodami stūmiklį arba matavimo gaubtelį, ąsotį laikykite už rankenos, kad jis nenukristų.
- Trintuvui veikiant nenaudokite jokio priedo, išskyrus stūmiklį, kad nepažeistumėte ąsočio.
- Jei norite išjungti ekraną, paspauskite .

ATSARGIAI! Trintuvui padirbus vieną maksimalų ciklą, leiskite jam 1 minutę pailsėti, prieš dirbdami toliau.

Trintuvui padirbus daugiausia du ciklus, sustabdykite prietaisą ir leiskite atvėsti aplinkos temperatūroje (maždaug 2 valandas).

Apsauga nuo perkrovos

Prietaisas turi apsaugą nuo perkrovos. Ji neleidžia varikliui sugesti nuo per didelio krūvio. Jei dirbdamas prietaisas išsijungia, atlikite šiuos veiksmus:

- Išjunkite prietaisą maitinimo mygtuku, ištraukite kištuką ir palikite atvėsti maždaug 15–20 minučių.
- Vėl įjunkite prietaisą į elektros tinklą ir toliau trinkite.

6 programos:

Kokteilis: trintuvas veikia įvairiais greičiais pakaitomis maždaug 1 minutę.

Ledo smulkinimas: į ąsotį dėkite daugiausia 8 ledo kubelius. Trintuvas veikia impulso intervalais maždaug 1 minutę.

Karšta sriuba: pašildo ir greitai besisukančiomis mentėmis sutrina virtas daržoves su sultiniu.

Šerbetas: trintuvas veikia 6 greičiu maždaug 1 minutę.

Riešutai: trintuvas veikia įvairiais greičiais pakaitomis maždaug 2 minutes.

- Impulso mygtuką galima naudoti ir neveikiant jokiai programai.

RECEPTAI

- **Morkų sriuba:** 800 g virtų morkų ir 1,2 l vandens, 3 min.
- **Kokteilis:** 250 g žaliųjų obuolių su žievele + 150 g salierų + 125 g kivių + 180 g kriaušių + 40 g špinatų + 225 ml vandens + 50 g ledo kubelių.
- **Susmulkintas ledas:** 8 įprasti ledo kubeliai.
- **Karšta sriuba:** 450 ml vištienos sultinio + 120 g tirštos grietinėlės + 300 g kukinijos + 100 g morkų + 50 g saliero + 30 g žaliojo pipiro. Daržovės turi būti iš anksto išvirtos.

- **Šerbetas (braškių ledai):** 450 g šaldytų braškių + 240 ml pieno + 130 g cukraus pudros. Šaldyti šaldiklyje, kol sustings.
- **Riešutų sviestas:** 250 g nesūdytų žemės riešutų + 40 g skaldytų migdolų + 100 g pekano riešutų.

ATSARGIAI! Kietas maistas gali palikti žymių ąsotyje, bet tai nemažina prietaiso veiksmingumo.

Šaldytas maistas turi būti mažesnis už graikinį riešutą.

Nepilkite karštesnio nei 80 °C skysčio, nes jis gali išsiveržti iš prietaiso, staigiai susidarius garams.

PASINAUDOJĘ PRIETAISU

- Paspauskite maitinimo mygtuką ir ištraukite prietaiso kištuką.
- Išpilkite paruoštą maistą, ąsotis neskirtas jam laikyti šaldytuve ar šaldiklyje.
- Drėgna šluoste nuvalykite variklio bloką. Kruopščiai nusauskite.
- **Niekada nenardinkite variklio bloko į vandenį.**
- Lengva valyti: iškart po naudojimo nuimamas dalis nuplaukite vandeniu su keliais lašais indų plovimo skysčio.
- ąsotį, dangtį ir matavimo gaubtelį galima plauti indaplove, bet tarpiklio į indaplovę dėti negalima.
- Dažnai plaukant indaplove galima pažeisti ąsočio paviršių.
- Lengva valyti: galite naudoti plovimo programą.
Įpilkite į ąsotį 150 ml vandens ir 1 lašą indų plovimo skysčio. Trintuvus veikia įvairiais greičiais pakaitomis maždaug 1 min. 30 sek.

KĄ DARYTI, JEIGU JŪSŲ PRIETAISAS NEVEIKIA?

LT

Problemos	Priežastys	Sprendimai
Prietaisas neveikia	Kištukas neįkištas.	Įjunkite prietaisą į prietaiso techninių duomenų plokštelėje nurodytos įtampos elektros lizdą.
	Trintuvo ąsotis netinkamai uždėtas ant variklio bloko.	Patikrinkite, kad trintuvo ąsotis būtų tinkamai uždėtas ant variklio bloko, kaip paaiškinta instrukcijoje.
	Maitinimo jungiklis yra padėtyje OFF.	Įjunkite prietaisą laikydamiesi instrukcijų.
	Programinės įrangos klaida.	Ištraukite prietaiso kištuką, palaukite kelias minutes ir vėl įkiškite.

Problemos	Priežastys	Sprendimai
Prietaisas nustojo veikti	Perkrova	Laikykitės skyriuje „Perkrova“ pateiktų instrukcijų.
	Nėra silikoninio tarpiklio arba jis netinkamai įdėtas.	Tinkamai uždėkite silikoninį tarpiklį ant variklio bloko.
Perteklinė vibracija	Gaminys padėtas ant nelygaus paviršiaus.	Pastatykite prietaisą ant lygaus paviršiaus.
	Per didelis ingredientų kiekis.	Sumažinkite apdorojamų ingredientų kiekį.
	Nėra silikoninio tarpiklio arba jis netinkamai įdėtas.	Tinkamai uždėkite silikoninį tarpiklį ant variklio bloko.
Pro dangtį bėga skystis	Per didelis ingredientų kiekis.	Sumažinkite apdorojamų ingredientų kiekį.
	Dangtis yra netinkamoje padėtyje	Tinkamai uždėkite dangtį ant trintuvo ąsočio.
Pro trintuvo ąsočio apačią bėga skystis	Pablogėjo prietaiso sandarumas	Atsargiai! Metės nenuimamos. Susisiekite su klientų aptarnavimo skyriumi, kontaktinę informaciją žr. garantijos lapelyje.
Mentės sunkiai sukasi	Įdėti maisto gabalėliai per dideli ar per kieti.	Sumažinkite apdorojamų ingredientų dydį arba kiekį.
	Maišomas skystis per karštas ir iškreipė silikoninį tarpiklį.	Pakeiskite tarpiklį nauju.

OPIS URZĄDZENIA

1. Miarka kuchenna
 2. Pokrywa
 3. Dzbanek
 4. Zdejmowana uszczelka silikonowa
 5. Blok silnika
 6. Popychacz
 7. Przycisk zasilania
- A. Ekran
 - B. Przycisk uruchamiania
 - C. Regulacja czasu
 - D. Regulacja prędkości 1- 10
 - E. Program do smoothie
 - F. Program do zup
 - G. Program do orzechów
 - H. Przycisk trybu pulsacyjnego
 - I. Program do kruszenia lodu
 - J. Program do sorbetów
 - K. Program samoczyszczenia
- Na wyświetlaczu LCD:**
"H" odpowiada ostatniej i największej prędkości (10)

UWAGA: niniejsze zalecenia bezpieczeństwa stanowią część urządzenia. Przed pierwszym użyciem należy uważnie je przeczytać. Zalecenia należy przechowywać w łatwo dostępnym miejscu, by móc później z nich skorzystać.

Ostrzeżenie:

Urządzenie uruchomi się dopiero, gdy pojemnik zostanie odpowiednio umieszczony na bloku silnika (5).

PRZED PIERWSZYM UŻYCIEM URZĄDZENIA

- Przed pierwszym użyciem urządzenia umyć ręcznie części mające kontakt z żywnością (pojemnik, pokrywę i miarkę kuchenną) ciepłą wodą z płynem do mycia naczyń. Nie myć bloku silnika.

UWAGA: NIE ZANURZAĆ BLOKU SILNIKA/PANELA KONTROLNEGO W WODZIE LUB INNYM PŁYNIE ANI NIE WKŁADAĆ POD BIEŻĄCĄ WODĘ. Przetrzeć wilgotną ściereczką i ostrożnie osuszyć

UWAGA: Noże są bardzo ostre i nie można ich wyjąć.

- Przed włączeniem urządzenia upewnić się, czy wszystkie części opakowania zostały usunięte.
- Nie używać blendera bez pokrywy.

UŻYWANIE URZĄDZENIA

- Postawić urządzenie na płaskiej, stabilnej, suchej i żaroodpornej powierzchni z dala od źródeł ciepła lub przyskającej wody.
- Upewnić się, że silikonowa uszczelka znajduje się na bloku silnika. Prawidłowo umieścić pojemnik na bloku silnika.
- Dodać składniki do zamontowanego pojemnika, nie przekraczając wskazanego maksymalnego poziomu: 2 l. W przypadku pienistych składników zaleca się napełnić pojemnik do połowy (1 l).

- Po przygotowaniu ciepłej zupy odczekać, aż pojemnik ostygnie przed ponownym wykorzystaniem.
- Do zmiksowania potraw ciekłych wystarczy mniej niż 3 minuty w przypadku większości przepisów.
- Zablokować pokrywę na pojemniku. Umieścić miarkę kuchenną na pokrywie i zablokować, obracając ją.
- Aby dodać składniki w czasie miksowania, zdjąć miarkę z pokrywy i dodać składniki przez otwór podajnika. Należy pamiętać o ryzyku rozpryskiwania.
- Podłączyć blender do zasilania i nacisnąć przycisk zasilania (7) na dole urządzenia po prawej stronie. Rozlegnie się dźwięk, a ekran podświetli się na zielono.
- Nacisnąć przycisk uruchamiania, ekran podświetli się na niebiesko.
- Wybrać program lub ustawienia ręczne (czas i prędkość) i nacisnąć przycisk uruchamiania. Poczekać, aż blender zatrzyma się automatycznie. Aby zatrzymać blender przed automatycznym zakończeniem programu, nacisnąć przycisk uruchamiania.
- Nie potrząsać blokiem silnika ani pojemnikiem, kiedy blender jest włączony.
- Podczas używania popychacza lub miarki kuchennej, trzymać pojemnik za uchwyt, aby uniknąć jego przewrócenia.
- Kiedy blender jest używany, nie używać innych akcesoriów niż popychacz, aby uniknąć uszkodzenia urządzenia.
- Nacisnąć , aby wyłączyć ekran.

UWAGA: Po uruchomieniu jednego cyklu w blenderze przez maksymalny czas uruchomienia urządzenia, wyłączyć blender na 1 minutę, a następnie uruchomić go ponownie.

Po używaniu blendera przez maksymalnie dwa cykle, wyłączyć urządzenie i pozostawić do ostygnięcia w temperaturze pokojowej (na około 2 godziny).

Zabezpieczenie przed przepełnieniem

Urządzenie jest wyposażone w zabezpieczenie przed przepełnieniem. Pozwala ono uniknąć uszkodzenia silnika w wyniku przepełnienia.

Jeżeli urządzenie wyłączy się w czasie pracy, postępować następująco:

- wyłączyć urządzenie za pomocą przycisku zasilania, odłączyć od zasilania i pozostawić do ostygnięcia na ok. 15-20 minut.
- ponownie podłączyć urządzenie do zasilania i kontynuować miksowanie.

6 programów:

Smoothie: blender pracuje ze zmienną prędkością przez ok. 1 minutę.

Kruszenie lodu: włożyć maks. 8 kostek lodu do pojemnika. Blender pracuje w trybie pulsacyjnym w odstępach trwających ok. 1 minutę.

Zupa: urządzenie podgrzewa i miksuje wcześniej ugotowane warzywa i bulion, wykorzystując prędkość noży.

Sorbet: blender pracuje z prędkością 6 przez ok. 1 minutę.

Orzechy: blender pracuje ze zmienną prędkością przez ok. 2 minuty.

- Przycisk trybu pulsacyjnego wciąż może być używany, jeżeli nie jest włączony żaden program.

RECIPES:

- **Zupa marchewkowa:** 800 g ugotowanej marchewki i 1,2 l wody przez 3 min.
- **Smoothie:** 250 g zielonych jabłek ze skórką + 150 g selera + 125 g kiwi + 180 g gruszek + 40 g szpinaku + 225 ml wody + 50 g kostek lodu.
- **Kruszenie lodu:** 8 zwykłych kostek lodu.

- **Zupa:** 450 ml bulionu z kurczaka + 120 g śmietany + 300 g cukinii + 100 g marchwi + 50 g selera + 30 g zielonej papryki. Warzywa muszą być wcześniej ugotowane.
- **Sorbet (lody truskawkowe):** 450 g mrożonych truskawek + 240 ml mleka + 130 g cukru pudru. Zamrozić w zamrażalniku.
- **Masło orzechowe:** 250 g niesolonych orzeszków ziemnych + 40 g migdałów w płatkach + 100 g orzechów pecan.

UWAGA: twarde produkty mogą zostawiać ślady wewnątrz pojemnika, lecz nie ma to wpływu na wydajność urządzenia.

Mrożone produkty muszą być mniejsze niż orzechy.

Nie dodawać płynów w temperaturze powyżej 80°C, ponieważ mogą rozpryskiwać się poza urządzenie ze względu na nagły wyrzut pary.

PO UŻYCIU URZĄDZENIA

- Nacisnąć przycisk zasilania i odłączyć urządzenie od prądu.
- Opróżnić pojemnik, który nie jest przeznaczony do przechowywania żywności w lodówce lub zamrażarce.
- Do czyszczenia bloku silnika użyć wilgotnej ściereczki. Dokładnie osuszyć.
- **Nigdy nie zanurzać bloku silnika (a) w wodzie.**
- Aby ułatwić czyszczenie, bezpośrednio po użyciu umyć wyjmowane części w wodzie z kilkoma kroplami płynu do mycia naczyń.
- Pojemnik, pokrywę i miarkę kuchenną można myć w zmywarce, jednak uszczelka nie nadaje się do mycia w zmywarce.
- Częste mycie w zmywarce może uszkodzić powierzchnię pojemnika.
- Aby ułatwić mycie, można użyć programu „Program czyszczenia”:
Włączyć 150 ml wody i 1 kroplę płynu do mycia naczyń do pojemnika. Blender pracuje ze zmienną prędkością przez ok. 1,30 min.

CO ZROBIĆ, GDY URZĄDZENIE NIE DZIAŁA?

PL

Problemy	Przyczyny	Rozwiązania
Urządzenie nie działa	Wtyczka nie jest podłączona.	Podłączyć urządzenie do gniazda o takim samym napięciu, jakie zostało podane na tabliczce znamionowej urządzenia.
	Blender nie jest prawidłowo umieszczony na bloku silnika.	Sprawdzić, czy pojemnik jest prawidłowo umieszczony na bloku silnika, zgodnie z objaśnieniami w instrukcji.
	Przycisk zasilania jest w pozycji wyłączonej.	Postępować zgodnie z instrukcjami dotyczącymi uruchamiania urządzenia.
	W przypadku błędu oprogramowania.	Odłączyć urządzenie od zasilania, odczekać kilka minut i włączyć je ponownie.

Problemy	Przyczyny	Rozwiązania
Urządzenie wyłączyło się podczas pracy	Przepełnienie	Postępować zgodnie z instrukcjami w sekcji dotyczącej przepełnienia.
	Brakuje silikonowej uszczelki lub uszczelka nie jest prawidłowo założona.	Umieścić silikonową uszczelkę na blok silnika.
Nadmierne wibracje	Produkt nie jest umieszczony na płaskiej powierzchni.	Umieścić urządzenie na płaskiej powierzchni.
	Ilość składników jest zbyt duża.	Ograniczyć ilość składników.
	Brakuje silikonowej uszczelki lub uszczelka nie jest prawidłowo założona.	Umieścić silikonową uszczelkę na blok silnika.
Pokrywa przecieka	Ilość składników jest zbyt duża.	Ograniczyć ilość składników.
	Pokrywa nie jest prawidłowo umieszczona	Umieścić prawidłowo pokrywę na pojemniku blendera.
Przeciek w dolnej części pojemnika blendera	Utrata szczelności urządzenia	Uwaga: ostrza nie są wymiowane. Skontaktować się z działem obsługi klienta, dane kontaktowe znajdują się w karcie gwarancyjnej.
Ostrza obracają się z trudem	Kawałki produktów są zbyt duże lub zbyt twarde.	Ograniczyć wielkość lub ilość składników.
	Miksowany płyn jest zbyt ciepły i odkształcił silikonową uszczelkę.	Wymienić uszczelkę.

BESCHRIJVING VAN HET APPARAAT

1. Vulstop
2. Deksel
3. Kan
4. Afneembare siliconen pakking
5. Motorblok
6. Stamper
7. Aan-uitknop

- A. Scherm
- B. Startknop
- C. Tijdinstellingen
- D. Snelheidsinstellingen 1 - 10

- E. Programma Smoothie
- F. Programma Hete soep
- G. Programma Noten
- H. Pulsknop
- I. Programma IJscrush
- J. Programma Sorbet
- K. Programma Autoclean

Op lcd-scherm:

“H” staat voor de laatste en hoogste snelheid (10)

OPGELET: de veiligheidsvoorschriften worden bij het apparaat geleverd. Lees deze voorschriften aandachtig door voordat u uw nieuwe apparaat voor het eerst gebruikt. Bewaar ze op een veilige plek, zodat u ze later als referentie kunt gebruiken.

Waarschuwing:

Het apparaat werkt alleen als de kan juist is geplaatst.

VOORDAT U UW APPARAAT VOOR HET EERST GEBRUIKT

- Voordat u uw apparaat voor de eerste keer gebruikt, moet u de onderdelen die in contact komen met voedsel (kan, deksel en vulstop) met de hand wassen in warm zeepsop (met uitzondering van het motorblok).

OPGELET: de messen zijn vlijmscherp en kunnen niet worden verwijderd.

- Zorg ervoor dat al het verpakkingsmateriaal is verwijderd voordat u het apparaat gebruikt.
- Gebruik de blender niet zonder deksel.

NL

WERKEN MET HET APPARAAT

- Zet het apparaat op een vlakke ondergrond zodat de kan niet kan omvallen.
- Zorg dat de siliconen pakking op het motorblok is geplaatst. Positioneer de kan correct op het motorblok.
- Doe de ingrediënten in de kan zonder het aangegeven maximumniveau te overschrijden: 2 liter. Het is raadzaam de kan maar voor de helft (1 liter) te vullen voor voedsel dat schuimt.
- Wacht na het maken van warme soep tot de kan is afgekoeld, voor u het volgende recept bereidt.
- Minder dan 3 minuten mixen is voor de meeste recepten genoeg om vloeistoffen te mengen.
- Vergrendel het deksel op de kan. Plaats de vulstop in de gleuf op het deksel en vergrendel het door te draaien.

- Om ingrediënten toe te voegen tijdens het mengen, verwijdert u de vulstop van het deksel en voegt u ingrediënten toe door de vulopening. Houd rekening met spetters.
- Sluit de blender aan en druk op de aan-uitknop rechtsonder op het apparaat. Het product maakt een piepgeluid en het scherm licht grijs op.
- Druk op de startknop en het scherm licht blauw op.
- Selecteer uw programma of handmatige instellingen (tijd en snelheid) en druk op de startknop. Wacht tot de blender automatisch stopt. Als u de blender wilt stoppen voordat het programma automatisch wordt beëindigd, drukt u op de startknop.
- Schud het motorblok of de kan niet wanneer de blender wordt gebruikt.
- Als u de stamper of vulstop gebruikt, moet u de kan bij de handgreep vastpakken zodat deze niet kan vallen.
- Wordt de blender gebruikt, gebruik dan geen andere accessoires dan de stamper om beschadiging van de kan te voorkomen.
- Druk op  om het scherm uit te zetten.

OPMERKING: Het apparaat moet 1 minuut rusten na het voltooiën van een cyclus waarbij het apparaat voor de maximale werktijd werd gebruikt. Daarna kan het apparaat weer maximaal één cyclus worden gebruikt. Dus nadat het apparaat maximaal 2 cycli is gebruikt, mag het apparaat niet worden gebruikt totdat het is afgekoeld tot de omgevingstemperatuur (ongeveer 2 uur afkoeltijd).

Overbelastingsbeveiliging

Het apparaat is uitgerust met overbelastingsbeveiliging. Dit voorkomt dat de motor beschadigd raakt door overbelasting.

Als het apparaat uitschakelt wanneer het in gebruik is, ga dan als volgt te werk:

- Schakel het apparaat uit met de aan-uitknop, haal de stekker uit het stopcontact en laat ongeveer 15-20 minuten afkoelen.
- Steek de stekker weer in het stopcontact en ga door met mengen.

6 programma's

Smoothie: de blender werkt op verschillende snelheden die ongeveer 1 minuut lang worden afgewisseld.

IJscrush: doe maximaal 8 ijsklontjes in de kan. De blender werkt ongeveer 1 minuut lang in pulsintervallen.

Hete soep: verwarmt en mengt voorgekookte groenten en bouillon dankzij de snelheid van de messen.

Sorbet: de blender werkt ongeveer 1 minuut lang op snelheid 6.

Noten: de blender werkt op verschillende snelheden die ongeveer 2 minuten lang worden afgewisseld.

- Met de pulsknop kunnen er impulsen buiten de programma's worden toegepast.

RECEPTEN:

- **Wortelsoep:** 800 g voorgekookte wortels en 1,2 l water (3 min.)
- **Smoothie:** 250 g groene appels met schil + 150 g selderij + 125 g kiwi's + 180 g peren + 40 g spinazie + 225 ml water + 50 g ijsblokjes.
- **Gemalen ijs:** 8 gewone ijsblokjes.

- **Warme soep:** 450 ml kippenbouillon + 120 g volle room + 300 g courgettes + 100 g wortels + 50 g selderij + 30 g groene paprika's. Groenten moeten worden voorgekookt.
- **Sorbet:** 450 g bevroren aardbeien + 240 ml melk + 130 g suiker.
- **Notenboter:** 250 g ongezouten pinda's + 40 g amandelschaafsel + 100 g pecannoten.

OPGELET: hard voedsel laat sporen na op de kan zonder de efficiëntie van het product te beïnvloeden. Bevroren voedsel moet kleiner zijn dan een noot. Voeg geen vloeistoffen warmer dan 80°C toe.

NA HET WERKEN MET HET APPARAAT

- Druk op de aan-uitknop en haal de stekker uit het stopcontact.
- Leeg de inhoud van de kan; deze is niet bedoeld voor het bewaren van voedsel.
- Gebruik een vochtige doek om het motorblok te reinigen. Goed afdrogen.
- **Dompel het motorblok nooit onder in water.**
- U kunt de afneembare onderdelen eenvoudig reinigen in water met een paar druppels afwasmiddel, direct na gebruik.
- De kan, het deksel en de vulstop kunnen in de vaatwasmachine worden gereinigd, maar de pakking is niet vaatwasserbestendig.
- Regelmatig reinigen in de vaatwasmachine kan de oppervlakken beschadigen.
- Met het programma "Auto Clean" kunt u het apparaat eenvoudig reinigen: Doe 150 ml water en 1 druppel afwasmiddel in de kan. De blender werkt op verschillende snelheden die ongeveer 1,5 minuut lang worden afgewisseld.

WAT TE DOEN ALS JOUW APPARAAT NIET GOED WERKT?

Problemen	Oorzaken	Oplossingen
Apparaat werkt niet	De stekker zit niet in het stopcontact.	Sluit het apparaat aan op een stopcontact met dezelfde netspanning als aangegeven staat op het kenplaatje van het apparaat.
	De kan van de blender is niet juist op het motorblok geplaatst.	Controleer of de kan van de blender juist op het motorblok is geplaatst zoals beschreven in de gebruiksaanwijzing.
	De aan-uitknop staat op UIT.	Volg de instructies om uw apparaat aan te zetten.
	Een softwarefout.	Haal de stekker uit het stopcontact, wacht een paar minuten en sluit het apparaat weer aan.

NL

Problemen	Oorzaken	Oplossingen
Het apparaat is gestopt terwijl het werd gebruikt	Het apparaat is overbelast	Volg de instructies in § Overbelasting.
	De siliconen pakking ontbreekt of is niet juist geplaatst.	Plaats de siliconen pakking juist op het motorblok.
Overmatige trillingen	Het apparaat is niet op een vlakke ondergrond geplaatst.	Zet het apparaat op een vlakke ondergrond.
	Het volume van de ingrediënten is te groot.	Verminder de hoeveelheid verwerkte ingrediënten.
	De siliconen pakking ontbreekt of is niet juist geplaatst.	Plaats de siliconen pakking juist op het motorblok.
Lekkage langs het deksel	Het volume van de ingrediënten is te groot.	Verminder de hoeveelheid verwerkte ingrediënten.
	Het deksel is niet goed geplaatst	Plaats het deksel juist op de kan van de blender.
Lekkage aan de onderkant van de kan	Waterdichtheid van het apparaat is afgenomen	Opgelet: de messen zijn niet uitneembaar. Neem contact op met de klantenservice, zie contactgegevens in het garantieboekje.
De messen draaien niet makkelijk	De ingrediënten zijn te groot of te hard.	Maak de stukken kleiner of verminder de hoeveelheid verwerkte ingrediënten.
	De gemengde vloeistof was te warm en heeft de siliconen pakking vervormd.	Vervang de pakking door een nieuwe.

BESKRIVELSE AF APPARATET

1. Måleindsats
2. Låg
3. Kande
4. Aftagelig silikonepakning
5. Motorenhed
6. Støder
7. Tænd/sluk-knap
- E. Smoothie-program
- F. Program til varm suppe
- G. Program til nødder
- H. Impulsknap
- I. Program til knusning af is
- J. Sorbet-program
- K. Autoclean-program

- A. Skærm
- B. Startknap
- C. Tidsindstillinger
- D. Hastighedsindstillinger 1- 10

På LCD-skærm:
"H" angiver den seneste og højeste hastighed (10)

ADVARSEL: Sikkerhedsanvisningerne er en del af apparatet. Læs dem omhyggeligt igennem, inden det nye apparat tages i brug første gang. Opbevar dem et sted, hvor du senere kan finde og bruge dem.

Advarsel:

Apparatet kan kun startes, hvis kanden er placeret korrekt på motordelen (5).

INDEN DU BRUGER APPARATET FØRSTE GANG

- Vask de dele, som kommer i kontakt med fødevarer (kande, låg og måleindsats) i varmt sæbevand, med undtagelse af motordelen, inden du bruger apparatet første gang.

BEMÆRK: MOTORDELEN/KONTROLPANELET MÅ IKKE KOMME I ELLER SKYLLES UNDER VAND ELLER NOGEN ANDEN VÆSKE. Skal rengøres med en fugtig klud og tørres grundigt af.

ADVARSEL: Knivene er meget skarpe og kan ikke tages af.

- Sørg for, at al indpakning er fjernet, inden du tager apparatet i brug.
- Blenderen må kun anvendes, når låget er placeret korrekt.

BRUG AF APPARATET

- Placér apparatet på en jævn, stabil og varmebestandig overflade og ikke i nærheden af varmekilder og vandsprøjt.
- Kontrollér, at silikonepakningen er monteret på motordelen. Placér kanden korrekt på motordelen.
- Put ingredienserne i kanden, når den er sat sammen. Du må ikke overskride det maksimale niveau, der er angivet på kanden (2 L). Fyld kun kanden halvvejs op (1 L) i forbindelse med skummende fødevarer.
- Mellem to opskrifter skal du vente, indtil kanden er kølet af, når du har lavet varm suppe.
- Væskerne til de fleste opskrifter skal blendes i mindre end 3 minutter.
- Lås låget fast på kanden. Sæt måleindsatsen på plads i låget, og drej det for at låse det fast.

DA

- For at tilsætte ingredienser, når blenderen kører, skal du fjerne måleindsatsen fra låget og tilsætte ingredienserne gennem indføringshullet. Vær opmærksom på, at der kan forekomme sprøjt.
- Sæt stikket til blenderen i, og tryk på tænd/sluk-knappen (7) i bunden af apparatets højre side. Der lyder en advarselstone, og skærmen lyser gråt.
- Tryk på startknappen, og skærmen lyser blåt.
- Vælg dit program eller dine manuelle indstillinger (tid og hastighed), og tryk på startknappen. Vent, indtil blenderen stopper automatisk. Tryk på startknappen igen, hvis du ønsker at stoppe blenderen, inden programmet afsluttes automatisk.
- Ryst ikke motordelen eller kanden, når blenderen kører.
- Hold fast i kandens håndtag, hvis du bruger støderen eller måleindsatsen, så kanden ikke vælter.
- Når blenderen kører, må der ikke anvendes andre redskaber end støderen, så kanden ikke beskadiges.
- Tryk på  for at slukke skærmen.

ADVARSEL: Lad blenderen hvile i 1 minut, inden du starter den igen, når blenderen har afviklet et program i den maksimale blendetid.

Når du har lavet maksimalt to opskrifter, skal du slukke for apparatet og lade det afkøle til stuetemperatur (tager ca. 2 timer).

Overbelastningsbeskyttelse

Apparatet er udstyret med en overbelastningsbeskyttelse. Denne beskytter motoren mod beskadigelse på grund af overbelastning.

Hvis apparatet slukker under brug, skal du gå frem på følgende måde:

- Sluk for apparatet ved hjælp af tænd/sluk-knappen, tag stikket ud af stikkontakten og lad apparatet afkøle i ca. 15-20 minutter.
- Tilslut apparatet til strømforsyningen igen, og fortsæt med at blende.

6 programmer:

Smoothie: Blenderen kører skiftevis med forskellig hastighed i ca. 1 minut.

Knusning af is: Læg maks. 8 isterninger i kanden. Blenderen kører med impulsintervaller i ca. 1 minut.

Varm suppe: Genopvarmer og blender kogte grøntsager og bouillon ved hjælp af knivenes hastighed.

Sorbet: Blenderen kører i hastighedstrin 6 i ca. 1 minut.

Nødder: Blenderen kører skiftevis med forskellig hastighed i ca. 2 minutter.

- Impulsknappen kan anvendes, selv om der ikke afvikles noget program.

OPSKRIFTER:

- **Gulerodssuppe:** 800 g kogte gulerødder og 1,2 l vand i 3 min.
- **Smoothie:** 250 g grønne æbler med skræl + 150 g selleri + 125 g kiwi + 180 g pærer + 40 g spinat + 225 ml vand + 50 g isterninger.
- **Knusning af is:** 8 normale isterninger.

- **Varm suppe:** 450 ml hønsekødsbouillon + 120 g piskefløde + 300 g squash + 100 g gulerødder + 50 g selleri + 30 g grøn peber. Grøntsagerne skal være kogte.
- **Sorbet (jordbæris):** 450 g frosne jordbær + 240 ml mælk + 130 g strøsukker. Køles i fryseren, indtil den er fast.
- **Nøddesmør:** 250 g usaltede peanuts + 40 g snittede mandler + 100 g pekannødder.

ADVARSEL: Hårde fødevarer kan efterlade mærker på kandens inderside, men dette har ingen betydning for apparatets funktion.

Frosne fødevarer skal være mindre end en valnød.

Tilsæt ikke varmt vand over 80 °C, da dette pludseligt kan strømme ud af apparatet som damp.

EFTER BRUG AF APPARATET

- Tryk på tænd/sluk-knappen, og tag stikket ud af stikkontakten.
- Tøm kanden for rester. Kanden er ikke beregnet til opbevaring af fødevarer i køleskabet eller fryseren.
- Rengør motordelen med en fugtig klud. Tør den omhyggeligt af.
- **Dyp aldrig motordelen i vand.**
- Vask de aftagelige dele i vand med et par dråber opvaskemiddel umiddelbart efter brug, for at lette rengøringen.
- Kanden, låget og måleindsatsen kan vaskes i opvaskemaskine, men pakningen må ikke komme i opvaskemaskinen.
- Hvis kanden hyppigt vaskes i opvaskemaskine, kan overfladen blive beskadiget.
- Brug rengøringsprogrammet "Clean program" for at lette rengøringen: Kom 150 ml vand og 1 dråbe opvaskemiddel i kanden. Blenderen kører skiftevis med forskellig hastighed i ca. 1,5 minutter.

HVAD GØR DU, HVIS APPARATET IKKE VIRKER?

Problemer	Årsager	Løsninger
Apparatet fungerer ikke	Strømsstikket er ikke sat i stikkontakten.	Tilslut apparatet til en stikkontakt med samme spænding som den, der er angivet på apparatets mærkeplade.
	Blenderens kande er ikke placeret korrekt på motordelen.	Kontrollér, at blenderens kande er placeret korrekt på motordelen, som beskrevet i vejledningen.
	Tænd/sluk-knappen står på OFF.	Følg vejledningen for at starte apparatet.
	I tilfælde af softwarefejl.	Tag stikket ud af stikkontakten, vent et par minutter og sæt stikket i igen.

Problemer	Årsager	Løsninger
Apparatet stoppede under brug	Overbelastning	Følg vejledningen i afsnittet Overbelastning.
	Silikonepakningen mangler eller sidder ikke korrekt.	Placér silikonepakningen korrekt på motordelen.
Kraftige vibrationer	Produktet står ikke på en plan overflade.	Anbring apparatet på en jævn overflade.
	Der er tilsat for mange ingredienser.	Reducér mængden af tilsatte ingredienser.
	Silikonepakningen mangler eller sidder ikke korrekt.	Placér silikonepakningen korrekt på motordelen.
Der er en læk fra låget	Der er tilsat for mange ingredienser.	Reducér mængden af tilsatte ingredienser.
	Låget sidder ikke ordentligt fast.	Placér låget korrekt på kanden.
Der er en læk i bunden af kanden	Apparatet er ikke længere helt vandtæt.	Advarsel: Knivene kan ikke fjernes. Kontakt kundeservice; se kontaktoplysninger i garantihæftet.
Knivene drejer kun rundt med besvær	Madvarerne er i for store stykker eller for hårde.	Reducér størrelsen eller mængden af tilsatte ingredienser.
	Den blendede væske er for varm og har udvidet silikonepakningen.	Udskift pakningen med en ny.

BESKRIVELSE AV APPARATET

1. Målehette
 2. Lokk
 3. Mugge
 4. Avtagbar silikonpakning
 5. Motorenhet
 6. Skyver
 7. PÅ/AV-knapp
- A. Skjerm
 - B. Start-knapp
 - C. Tidsinnstillinger
 - D. Hastighetsinnstillinger 1 - 10
 - E. Programmet Smoothie
 - F. Programmet Hot Soup
 - G. Programmet Nuts
 - H. Pulse-knapp
 - I. Programmet Ice crush
 - J. Programmet Sorbet
 - K. Programmet Autoclean

På LCD-skjerm:

“H” representerer den siste og høyeste hastigheten (10)

FORSIKTIG: Sikkerhetsforanstaltningene er en del av apparatet. Les dem nøye før du bruker det nye apparatet for første gang. Oppbevar dem på et sted hvor du kan finne dem igjen og referere til dem på et senere tidspunkt.

Advarsel:

Apparatet starter bare dersom muggen er plassert korrekt på motorenheten (5).

FØR DU BRUKER APPARATET FOR FØRSTE GANG

- Før du bruker apparatet for første gang må delene som kommer i kontakt med maten (mugge, lokk og målehette), vaskes for hånd i varmt såpevann, med unntak for motorenheten.

OBS: IKKE DYPP ELLER LEGG MOTORENHETEN/KONTROLLPANELET NED I VANN ELLER NOEN ANNEN VÆSKE. Rengjør med en fuktig klut, og tørk det forsiktig.

FORSIKTIG: Knivbladene er ekstremt skarpe og kan ikke fjernes.

- Sørg for at all emballasje har blitt fjernet før apparatet betjenes.
- Ikke bruk mikseren hvis lokket ikke er på plass.

BETJENING AV APPARATET

NO

- Sett apparatet på en jevn, stabil, varmebestandig overflate vekk fra varmekilder eller kilder til vannsprut.
- Sørg for at silikonpakningene er på plass i motorenheten. Plasser muggen korrekt på motorenheten.
- Tilsett ingrediensene i den sammenmonterte muggen uten å overskride det indikerte maks-nivået: 2 L. Det anbefales å fylle muggen halvfull (1 L) ved mat som skummer.
- Etter å ha lagd varm suppe, må du vente til muggen har blitt avkjølt mellom 2 oppskrifter.
- Mindre enn 3 minutter blanding er nok til å mikse væsker for de fleste oppskrifter.

- Lukk lokket på muggen. Plasser målehetten på plass på lokket, og fest den ved å dreie på den.
- For å tilsette ingredienser under miksing fjerner du målehetten fra lokket og tilsetter ingrediensene gjennom matehullet. Vær oppmerksom på at det kan sprute.
- Plugg inn mikseren, og trykk på PÅ/AV-knappen (7) nede til høyre på apparatet. Maskinen piper og skjermen lyser opp i grått.
- Trykk på startknappen, og skjermen lyser opp i blått.
- Velg program eller manuelle innstillinger (tid og hastighet), og trykk på startknappen. Vent til mikseren stanser automatisk. Hvis du ønsker å stanse mikseren før programmet avsluttes automatisk, må du trykke på startknappen.
- Ikke rist på motorenheten eller muggen når mikseren går.
- Hvis du bruker skyveren eller målehetten, må du holde på håndtaket til muggen for å unngå at den faller.
- Når mikseren går, må du ikke bruke noe annet tilbehør enn skyveren, slik at du unngår å skade muggen.
- Trykk på  for å slå av skjermen.

FORSIKTIG: Etter å ha kjørt gjennom en syklus med maksimal prosesseringstid i mikseren, må du la mikseren hvile i 1 minutt før den kan brukes igjen.

Etter å ha brukt mikseren i maks to sykluser, må du stanse apparatet og la det avkjøles til omgivelsestemperatur (dette tar ca. 2 timer).

Overbelastningsbeskyttelse

Apparatet er utstyrt med en overbelastningsbeskyttelse. Dette forhindrer at motoren ødelegges som følge av overbelastning.

Hvis apparatet slår seg av under bruk, må du gå frem på følgende måte:

- Slå av apparatet med PÅ/AV-knappen, dra ut kontakten og la det avkjøles i ca. 15-20 minutter.
- Koble apparatet til strømforsyningen igjen, og gjenoppta miksing.

6 programmer:

Smoothie: Mikseren går med ulike hastigheter og bytter etter ca. 1 minutt.

Ice crush: Putt maks 8 isbiter i muggen. Mikseren går med puls-intervaller i ca. 1 minutt.

Hot soup: Varmer opp og blander forhåndskokte grønnsaker og sju takket være hastigheten på knivbladene.

Sorbet: Mikseren går på hastighet 6 i ca. 1 minutt.

Nuts: Mikseren går med ulike hastigheter og bytter etter ca. 2 minutter.

- Pulse-knappen kan fortsatt brukes når ingen programmer er aktivert.

OPPSKRIFTER:

- **Gulrotsuppe:** 800 g forhåndskokte grønnsaker og 1,2 l vann i 3 min.
- **Smoothie:** 250 g grønne epler med skall + 150 g selleri + 125 g kiwi + 180 g pære + 40 g spinat + 225 ml vann +50 g isbiter.
- **Ice crush:** 8 vanlige isbiter.

- **Varm suppe:** 450 ml hønsekraft + 120 g kremfløte + 300 g squash + 100 g gulrøtter + 50 g selleri + 30 g grønn paprika. Grønnsakene må forhåndskokes.
- **Sorbet (jordbæris):** 450 g frosne jordbær + 240 ml melk + 130 g strøsukker. Avkjøl i kjøleskapet til den har en fast form.
- **Nøttesmør:** 250 g usaltede peanøtter + 40 g hakkede mandler + 100 g pekannøtter.

FORSIKTIG: Hard mat kan etterlate spor på innsiden av muggen, men det påvirker ikke effektiviteten til apparatet.

Frossen mat må være mindre enn en valnøtt.

Ikke tilsett varm væske på over 80 °C da dette kan slynges ut av apparatet som følge av en plutselig dampdannelse.

ETTER BETJENING AV APPARATET

- Trykk på PÅ/AV-knappen og dra ut kontakten.
- Tøm ut det du har laget da muggen ikke er ment for oppbevaring av matvarer i kjøleskapet eller fryseren.
- Bruk en fuktig klut for å rengjøre motorenheten. Tørk den nøye.
- **Dypp aldri motorenheten ned i vann.**
- For en enkel rengjøring vasker du de avtagbare delene i vann med noen dråper oppvaskmiddel rett etter bruk.
- Muggen, lokket og målehetten kan rengjøres i oppvaskmaskinen, men pakningen må ikke legges i oppvaskmaskinen.
- Hyppig rengjøring i oppvaskmaskinen innebærer at overflaten på muggen kan bli slitt eller skadet.
- For en enkel rengjøring kan du bruke programmet "Clean":
Putt 150 ml vann og 1 dråpe oppvaskmiddel i muggen. Mikseren går med varierende, vekslende hastigheter i ca. 1,5 min.

HVA MÅ GJØRES DERSOM APPARATET IKKE VIRKER?

Problemer	Årsaker	Løsninger
Apparatet virker ikke	Kontakten er ikke plugget inn.	Koble apparatet til en stikkontakt med samme strømstyrke som indikert på typeskiltet på apparatet.
	Miksermuggen er ikke plassert korrekt på motorenheten.	Sjekk at miksermuggen er plassert ordentlig på motorenheten slik som beskrevet i instruksene.
	PÅ/AV-knappen befinner seg i posisjonen AV.	Følg instruksene for start av apparatet.
	Ved en eventuell programvarefeil.	Dra ut kontakten til apparatet, vent i fem minutter og plugg så inn kontakten igjen.

NO

Problemer	Årsaker	Løsninger
Apparatet stoppet mens det gikk	Overbelastning	Følg instruksene i avsnittet Overbelastning.
	Silikonpakningen mangler eller er ikke korrekt plassert.	Plasser silikonpakningen korrekt på motorenheten.
Overdreven vibrasjon	Apparatet er ikke plassert på en jevn overflate.	Plasser apparatet på en jevn overflate.
	Mengden ingredienser er for stor.	Reduser mengden ingredienser som skal bearbeides.
	Silikonpakningen mangler eller er ikke korrekt plassert.	Plasser silikonpakningen korrekt på motorenheten.
Lekkasje ved lokket	Mengden ingredienser er for stor.	Reduser mengden ingredienser som skal bearbeides.
	Lokket sitter ikke riktig plassert.	Plasser lokket ordentlig på miksermuggen.
Lekkasje fra bunnen på miksermuggen	Foringelse av apparatets vanntetthet	Forsiktig: knivbladene kan ikke fjernes. Ta kontakt med kundeservice, se kontaktinformasjon i garantiheftet.
Knivbladene dreier seg ikke lett	Matstykkene er enten for store eller for harde.	Reduser størrelsen eller mengden ingredienser som skal bearbeides.
	Væsken som er blandet, er for varm og forvrenger silikonpakningen.	Erstatt pakningen med en ny.

BLENDER BESKRIVNING

1. Mätkapsyl
2. Lock
3. Kanna
4. Löstagbar silikontätning
5. Motorenhet
6. Påmatare
7. Strömbrytare

- A. Display
- B. Startknapp
- C. Tidsinställning
- D. Hastighetsinställning 1- 10

- E. Program Smoothie
- F. Program Varm soppa
- G. Program Nötter
- H. Pulsknapp
- I. Program Iskrossning
- J. Program Sorbet
- K. Program Autoclean

PÅ LCD-displayen:

“H” anger att högsta hastighet är inställd (10)

OBSERVERA: Säkerhetsföreskrifterna är en del av apparaten. Läs dem noggrant innan du använder apparaten för första gången. Förvara dem så att de är lätta att hitta och kan användas igen

Varning:

Apparaten kan endast startas när kannan är korrekt placerad på motorenheten (5).

FÖRE FÖRSTA ANVÄNDNINGSTILLFÄLLE

- Före första användningstillfället ska du diska alla delar som kommer i kontakt med maten (kannan, locket och mätkapsylen) i varmt vatten med diskmedel. Diska inte motorenheten.

VARNING: DOPPA ELLER NEDSÄNK INTE MOTORENHETEN/MANÖVERPANELEN I VATTEN ELLER ANDRA VÄTSKOR. Rengör med en fuktad trasa och torka den noggrant.

OBSERVERA: Knivarna är mycket vassa och inte löstagbara.

- Kontrollera att du har tagit bort allt förpackningsmaterial innan du använder apparaten.
- Använd inte blendern utan lock.

ANVÄNDA APPARATEN

- Placera apparaten på en plan, stabil och värmetålig yta där den inte utsätts för vattenstänk eller hög värme.
- Se till att silikontätningen sitter på motorenheten. Placera kannan korrekt på motorenheten.
- Fyll den monterade kannan med ingredienser utan att överskrida den angivna högsta nivån: 2 l. Vid tillredning av mat som skummar rekommenderar vi att endast fylla kannan till hälften (1 l).

- När du tillrett varm soppa bör du låta kannan svalna innan du börjar med nästa recept.
- De flesta recepten kräver inte mer än 3 minuter i blendern.
- Sätt fast locket på kannan. Sätt mätkapsylen i locket och vrid för att låsa fast den.
- Tillsätt ingredienser när blendern arbetar genom att ta bort mätkapsylen från locket och tillsätta ingredienserna genom matningshålet. Det finns risk att det stänker.
- Sätt i kontakten till blendern och tryck på strömbrytaren (7) nere till höger på apparaten. Apparaten ger ifrån sig ett pip och displayen lyser grå.
- Tryck på startknappen. Displayen lyser nu blå.
- Välj ett program eller gör manuella inställningar (tid och hastighet) och tryck på startknappen. Vänta tills blendern stoppas automatiskt. Om du vill stoppa blendern innan programmet tar slut trycker du på startknappen.
- Skaka inte motorenheten eller kannan när blendern är igång.
- Håll i handtaget till kannan så att den inte välter när du använder påmataren eller mätkapsylen.
- Använd inga andra tillbehör än påmataren när blendern är igång. Annars riskerar du att skada kannan.
- Tryck på  för att stänga av displayen.

OBSERVERA: När du har nått den maximala tidsgränsen för en av blenderns cykler måste blendern vila i 1 minut innan du använder den igen.

När du har använt blendern i högst två cykler måste du stoppa den och låta den svalna till rumstemperatur (tar ca 2 timmar).

Överbelastningsskydd

Apparaten är utrustad med överbelastningsskydd. Detta förhindrar att motorn skadas vid överbelastning.

Om apparaten stängs av under användningen bör du göra följande:

- Stäng av apparaten med strömbrytaren, dra ur kontakten och låt apparaten svalna i ca 15–20 minuter.
- Koppla apparaten till elnätet igen och fortsätt mixa.

6 program :

Smoothie: blendern varierar mellan olika hastigheter i ca 1 minut.

Iskrossning: Lägg i upp till 8 isbitar i kannan. Blendern körs i korta omgångar i ca 1 minut.

Varm soppa: värmer upp och mixar förkokta grönsaker och buljong tack vare knivarnas höga hastighet.

Sorbet: blendern körs i hastighet 6 i ca 1 minut.

Nötter: blendern varierar mellan olika hastigheter i ca 2 minuter.

- Pulsknappen kan användas även när inget program körs.

RECEPT

- **Morotsoppa:** 800 g förkokta morötter och 1,2 l vatten i 3 min.
- **Smoothie:** 250 g gröna äpplen med skal + 150 g selleri + 125 g kiwi + 180 g päron + 40 g spenat + 225 ml vatten + 50 g isbitar.
- **Iskross:** 8 vanliga isbitar.

- **Varm soppa:** 450 ml kycklingbuljong + 120 g vispgrädde + 300 g zucchini + 100 g morötter + 50 g selleri + 30 g grön paprika. Alla grönsaker måste förkokas.
- **Sorbet (jordgubbsglass):** 450 g frysta jordgubbar + 240 ml mjölk + 130 g strösocker. Låt stå i frysen tills sorbeten fått en fast konsistens.
- **Nötsmör:** 250 g naturella jordnötter + 40 g hackad mandel + 100 g pekannötter.

OBSERVERA: Hårda ingredienser kan lämna märken på insidan av kannan, men detta påverkar inte blenderns prestanda.

Frysta ingredienser får inte vara större än en valnöt.

Håll inte i varm vätska med en temperatur på över 80 °C, då plötslig ångbildning kan innebära att vätskan stänker ut ur apparaten.

EFTER ATT DU ANVÄNT APPARATEN

- Tryck på strömbrytaren och dra ur kontakten till apparaten.
- Töm kannan. Kannan är inte avsedd för förvaring av mat i kyl eller frys.
- Använd en fuktad trasa för att rengöra motorenheten. Torka den nogga.
- **Doppa aldrig motorenheten i vatten.**
- För enkel rengöring kan du diska de löstagbara delarna i vatten med ett par droppar diskmedel direkt efter användningen.
- Kannan, locket och mätkapsylen kan köras i diskmaskinen, men inte tätningen.
- Om du ofta diskar kannan i diskmaskinen riskerar du att skada dess ytskikt.
- För enkel rengöring kan du använda rengöringsprogrammet:
Häll 150 ml vatten och 1 droppe diskmedel i kannan. Blendern varierar mellan olika hastigheter i ca 1 minut och 30 sekunder.

VAD DU SKA GÖRA OM APPARATEN INTE FUNGERAR

Problem	Orsaker	Åtgärder
Apparaten fungerar inte	Kontakten är inte i	Sätt i kontakten till apparaten i ett eluttag med samma spänning som anges på apparatens märkplåt
	Blenderkannan är inte korrekt placerad på motorenheten	Kontrollera att kannan är korrekt placerad på motorenheten enligt instruktionerna
	Strömbrytaren är i läget AV	Se instruktionerna för att starta apparaten
	Programvarufel	Dra ur kontakten till apparaten, vänta fem minuter och sätt i den igen

Problem	Orsaker	Åtgärder
Apparaten stannade under användningen	Överbelastning	Se instruktionerna i avsnittet Överbelastningsskydd
	Silikontätningen saknas eller sitter fel	Sätt silikontätningen ordentligt på motorenheten
Kraftiga vibrationer	Apparaten har inte ställts på plant underlag	Placera apparaten på ett plant underlag
	För stor mängd ingredienser	Minska mängden ingredienser
	Silikontätningen saknas eller sitter fel	Sätt silikontätningen ordentligt på motorenheten
Det läcker från locket	För stor mängd ingredienser	Minska mängden ingredienser
	Locket sitter fel	Sätt locket ordentligt på blenderkannen
Det läcker från blenderkannans botten	Apparats vattentätethet har försämrats	Observera: Knivarna är inte löstagbara Kontakta vår kundtjänst. Kontaktinformation hittar du i garantisedel
Knivarna går trögt	Ingredienserna är för hårda eller stora	Minska storleken eller mängden på ingredienserna
	Vätskan som mixats är för varm och har skadat silikontätningen	Byt ut tätningen

LAITTEEN KUVAUS

1. Mittakorkki
2. Kansi
3. Kannu
4. Irrotettava silikonitiiviste
5. Moottoriyksikkö
6. Syöttöpainin
7. Virtapainike

- A. Näyttö
- B. Käynnistyspainike
- C. Aika-asetukset
- D. Nopeusasetukset 1–10

- E. Smoothie-ohjelma
- F. Kuumien keittojen ohjelma
- G. Pähkinäohjelma
- H. Sykäyspainike
- I. Jäämurskaohjelma
- J. Sorbettiohjelma
- K. Autoclean-ohjelma

Nestekidenäytöllä:

“H” tarkoittaa viimeisintä ja suurinta nopeutta (10)

HUOMIO: Turvaohjeet ovat olennainen osa laitetta. Lue ne huolellisesti, ennen kuin käytät laitetta ensimmäisen kerran. Säilytä ohjeita paikassa, josta löydät ne, jotta voit tutustua niihin myös myöhemmin.

Varoitus:

Laitte käynnistyy vain, jos kannu on asianmukaisesti paikallaan moottoriyksikön (5) päällä.

ENNEN LAITTEEN ENSIMMÄISTÄ KÄYTTÖKERTAA

- Ennen kuin käytät laitetta ensimmäistä kertaa, pese elintarvikkeiden kanssa kosketukseen joutuvat osat (kannu, kansi ja mittakorkki) käsin lämpimällä saippuavedellä moottoriyksikköä lukuun ottamatta.

HUOMIO: ÄLÄ UPOTA MOOTTORIYKSIKÖÄ/OHJAUSPANEELI VETEEN TAI MUUHUN NESTEeseen. Puhdista laite kostealla liinalla ja kuivaa huolellisesti.

HUOMIO: terät ovat erittäin teräviä eivätkä ole irrotettavia.

- Poista kaikki pakkausmateriaalit ennen laitteen käyttöä.
- Älä käynnistä tehosekoitinta, jos kansi ei ole paikallaan.

LAITTEEN KÄYTTÖ

- Aseta laite tasaiselle, vakaalle ja lämpöä kestäväälle pinnalle etäälle lämmönlähteistä tai roiskuvasta vedestä.
- Varmista, että silikonitiiviste on paikallaan moottoriyksikössä. Aseta kannu asianmukaisesti moottoriyksikön päälle.
- Lisää ainekset koottuun kannuun. Varo ylittämästä kahden litran enimmäistasoa. Vaahtoavien ruokien osalta kannu suositellaan täyttämään vain puoliksi (1 litra).
- Kuumen keiton valmistamisen jälkeen odota, että kannu jäähtyy ennen seuraavan ohjelman käynnistämistä.
- Alle kolme minuuttia riittää useimpien ruokien nesteiden sekoittamiseen.
- Lukitse kansi kannuun. Aseta mittakorkki paikalleen kanteen ja lukitse se kiertämällä sitä.

- Jos haluat lisätä aineksia sekoituksen aikana, irrota mittakorkki kannesta ja lisää ainekset syöttöaukon kautta. Varo mahdollisia roiskeita.
- Kytke tehosekoitin pistorasiaan ja paina laitteen oikeassa alareunassa olevaa virtapainiketta (7). Tuote päästää merkkiään, ja näyttöön syttyy harmaa valo.
- Paina käynnistyspainiketta, jolloin näyttöön syttyy sininen valo.
- Valitse ohjelma tai manuaaliset asetukset (aika ja nopeus) ja paina käynnistyspainiketta. Odota, että tehosekoitin pysähtyy automaattisesti. Jos haluat pysäyttää tehosekoittimen ennen ohjelman automaattista päättymistä, paina käynnistyspainiketta.
- Älä ravista moottoriyksikköä tai kannua, kun tehosekoitin on käytössä.
- Kun käytät syöttöpaininta tai mittakorkkia, pitele kannua kahvasta, jotta kannu ei putoa.
- Älä käytä muita lisätarvikkeita kuin syöttöpaininta tehosekoittimen ollessa käynnissä, jotta et vahingoita kannua.
- Sammuta näyttö painamalla painiketta .

HUOMIO: Kun olet käyttänyt tehosekoitinta yhden jakson enimmäisajan, anna sen levätä yhden minuutin ajan, ennen kuin käytät sitä uudelleen.

Kun olet käyttänyt tehosekoitinta enintään kahden jakson ajan, pysäytä laite ja anna sen jäähtyä ympäristön lämpötilaan (kestää noin kaksi tuntia).

Ylikuormitussuojaus

Laitteessa on ylikuormitussuoja, joka estää moottoria vahingoittumasta ylikuormituksen vuoksi.

Jos laite sammuu käytön aikana, toimi seuraavasti:

- Sammuta laite virtapainikkeesta, irrota se pistorasiasta ja anna jäähtyä noin 15–20 minuuttia.
- Kytke laite takaisin pistorasiaan ja jatka sekoitusta.

6 ohjelmaa:

Smoothie: tehosekoitin toimii vaihdellen eri nopeuksilla noin yhden minuutin ajan.

Jäämurska: Laita kannuun enintään kahdeksan jääpalaa. Tehosekoitin toimii sykäyksittäin noin yhden minuutin ajan.

Kuuma keitto: lämmittää uudelleen ja sekoittaa esikypsennettyjä vihanneksia ja liemiä nopeilla terillä.

Sorbetti: tehosekoitin toimii nopeudella 6 noin yhden minuutin ajan.

Pähkinät: tehosekoitin toimii vaihdellen eri nopeuksilla noin kahden minuutin ajan.

- Sykäyspainiketta voidaan käyttää edelleen, kun yksikään ohjelma ei ole käynnissä.

RESEPTEJÄ:

- **Porkkanakeitto:** 800 g esikeitettyjä porkkanoita ja 1,2 l vettä kolmen minuutin ajan.
- **Smoothie:** 250 g vihreitä kuorimattomia omenia + 150 g selleriä + 125 g kiiviä + 180 g päärynää + 40 g pinaattia + 225 ml vettä + 50 g jääpaloja.
- **Jäämurska:** 8 tavallista jääpalaa.

- **Kuuma keitto:** 450 ml kanalientä + 120 g kuohukermaa + 300 g kesäkurpitsaa + 100 g porkkanaa + 50 g selleriä + 30 g vihreää paprikaa. Kasvikset on esikeitettävä.
- **Sorbetti (mansikkajää):** 450 g jäisiä mansikoita + 240 ml maitoa + 130 g hienosokeria. Jäähdytä pakastimessa, kunnes se on kiinteää.
- **Pähkinävoi:** 250 g suolaamattomia maapähkinöitä + 40 g mantelilastuja + 100 g pekaanipähkinöitä.

HUOMIO: Kovat ruoka-aineet voivat naarmuttaa kannun sisäpintaa, mutta se ei vaikuta laitteen tehokkuuteen.

Pakasteruokien on oltava saksanpähkinää pienempiä.

Älä lisää laitteeseen kuumaa, yli 80-asteista nestettä, sillä se voi roiskua laitteesta höyryn äkillisen muodostumisen vuoksi.

LAITTEEN KÄYTÖN JÄLKEEN

- Paina virtapainiketta ja irrota laite pistorasiasta.
- Tyhjennä valmistettu ruoka, sillä kannua ei ole tarkoitettu ruoan säilyttämiseen jääkaapissa tai pakastimessa.
- Puhdista moottoriyksikkö kostealla liinalla. Kuivaa huolella.
- **Älä koskaan upota moottoriyksikköä veteen.**
- Pese irrotettavat osat puhdistamisen helpottamiseksi välittömästi käytön jälkeen vedessä, jossa on muutama pisara astianpesuainetta.
- Kannu, kansi ja mittakorkki voidaan puhdistaa astianpesukoneessa, mutta tiivistettä ei saa laittaa astianpesukoneeseen.
- Jatkuva puhdistus astianpesukoneessa saattaa vahingoittaa kannun pintaa.
- Puhdistamisen helpottamiseksi voit käyttää "Clean-ohjelmaa":
Laita kannuun 150 millilitraa vettä ja yksi pisara astianpesuainetta. Tehosekoitin toimii vaihdellen eri nopeuksilla noin 1,5 minuutin ajan.

MITÄ TEHDÄ, JOS LAITE EI TOIMI?

Ongelma	Syy	Ratkaisu
Laitte ei toimi	Pistoketta ei ole kytketty.	Kytke laite pistorasiaan, jonka jännite vastaa laitteen tyyppikilvessä ilmoitettua jännitettä.
	Sekoituskannu ei ole asianmukaisesti moottoriyksikön päällä.	Tarkista, että sekoituskannu on asetettu kunnolla moottoriyksikön päälle ohjeissa esitetyllä tavalla.
	Virtakytkin on OFF-asennossa.	Noudata laitteen käynnistämisohejeita.
	Ohjelmistovika.	Irrota laite pistorasiasta, odota muutama minuutti ja kytke se takaisin.

Ongelma	Syy	Ratkaisu
Laite pysähtyi käytön aikana	Ylikuormitus	Noudata kohdan Ylikuormitus ohjeita.
	Silikonitiiviste puuttuu tai se ei ole asianmukaisesti paikallaan.	Aseta silikonitiiviste moottoriyksikköön asianmukaisella tavalla.
Laite tärisee voimakkaasti	Tuote ei ole tasaisella alustalla.	Aseta laite tasaiselle alustalle.
	Aineksia on liikaa.	Vähennä käsiteltävien ainesten määrää.
	Silikonitiiviste puuttuu tai se ei ole asianmukaisesti paikallaan.	Aseta silikonitiiviste moottoriyksikköön asianmukaisella tavalla.
Ainekset valuvat ulos kannen kautta	Aineksia on liikaa.	Vähennä käsiteltävien ainesten määrää.
	Kansi ei ole asianmukaisesti paikallaan.	Aseta kansi sekoituskannuun asianmukaisella tavalla.
Ainekset valuvat ulos sekoituskannun alaosasta.	Laitteen vedenpitävyys on heikentynyt	Huomio: terät eivät ole irrotettavia. Ota yhteyttä kuluttajapalveluun, jonka yhteystiedot löytyvät takuulehtisestä.
Terät pyörivät huonosti	Ainekset ovat liian suurina paloina tai liian kovia.	Pienennä palasia tai niiden määrää.
	Sekoitettava neste on liian kuumaa, minkä seurauksena silikonitiiviste on vääntynyt.	Vaihda tiiviste uuteen.

CİHAZ AÇIKLAMASI

1. Ölçme kapağı
2. Kapak
3. Hazne
4. Çıkarılabilir silikon conta
5. Motor ünitesi
6. İtici
7. Güç düğmesi

- A. Ekran
- B. Çalıştırma düğmesi
- C. Zaman ayarları
- D. Hız ayarları 1- 10

- E. Smoothie programı
- F. Sıcak Çorba Programı
- G. Kuruyemiş Programı
- H. Darbeli çalıştırma (Pulse) düğmesi
- I. Buz ezme Programı
- J. Sorbe Programı
- K. Oto Temizlik Programı

LCD ekranda :

“H” sonuncu ve en yüksek hızı (10) belirtir

DİKKAT: Güvenlik önlemleri cihazın ayrılmaz bir parçasıdır. Cihazınızı ilk kez kullanmadan önce bu bilgileri dikkatle okuyun. Güvenlik talimatlarını daha sonra kolay ulaşabileceğiniz bir yerde bulundurun.

Uyarı:

Blender haznesi, motor ünitesine (5) doğru bir şekilde oturtulmadığı sürece cihaz çalışmayacaktır.

CİHAZINIZI İLK KEZ KULLANMADAN ÖNCE

• Cihazınızı ilk kez kullanmadan önce motor ünitesi hariç yiyeceklerle temas eden kısımları (blender haznesi, kapak, ölçme kapağı) elinizde ılık sabunlu suyla yıkayın.

DİKKAT: MOTOR ÜNİTESİNİ/KONTROL PANELİNİ SUYA DALDIRMAYIN VEYA SU YA DA HERHANGİ BİR AKAN SIVININ ALTINA KOYMAYIN. Nemli bir bezle temizleyin ve dikkatlice kurulaştırın

UYARI: Bıçaklar son derece keskindir ve çıkarılabilir değildir.

- Cihazı çalıştırmadan önce ambalajın tümüyle çıkarıldığından emin olun.
- Kapak yerine takılmadıysa blender'ı çalıştırmayın.

CİHAZ KULLANIMI

- Ürünü düz, sabit, ısıya dayanıklı, ısı kaynaklarından uzak veya su sıçrama olasılığı olmayan bir yüzeye koyun.
- Silikon contanın motor ünitesinin üzerinde olduğundan emin olun. Blender haznesini motor ünitesinin üzerine doğru bir şekilde yerleştirin.
- Belirtilen maksimum düzeyi geçmeyecek şekilde malzemeleri takılan hazneye ekleyin: 2 L Köpüren yiyecekler için haznenin (1 L) yarıya kadar doldurması önerilir.
- Sıcak çorba yaptıktan sonra bir sonraki tarif için haznenin soğumasını bekleyin.
- Tariflerin çoğunda sıvıları karıştırmak için 3 dakikadan az karıştırma yeterlidir.
- Kapağı haznenin üzerine kilitleyin. Ölçme kapağını, kapağa yerleştirin ve döndürerek kilitleyin.

- Karıştırma sırasında malzeme eklemek için ölçme kapağını kapaktan çıkarın ve malzemeleri (besleme) ağzından ekleyin. Sıçrama tehlikesinden sakının.
 - Blender'ın fişini takın ve cihazın sağ alt köşesindeki güç düğmesine (7) basın. Üründen bir bip sesi duyulur ve ekran gri renkte yanar.
 - Çalıştırma düğmesine basıldığında ekran mavi renkte yanar.
 - Kullanacağınız programı veya manüel ayarları (zaman ve hız) seçin ve çalıştırma düğmesine basın. Blender'ın otomatik olarak durmasını bekleyin. Programın otomatik olarak sonlanmasını beklemeden blender'ı durdurmak isterseniz çalıştırma düğmesine basın.
 - Blender çalışır durumdayken motor ünitesini veya hazneyi sallamayın.
 - İtici veya ölçme kapağını kullanırken düşmesini önlemek için hazneyi sapından tutun.
 - Blender kullanımdayken haznenin hasar görmesini önlemek için iticiden başka herhangi bir aksesuar kullanmayın.
 - Ekranı kapatmak için  kısmına basın.
- UYARI:** Blender'ı bir devirde maksimum işlem süresince çalıştırdıktan sonra tekrar çalıştırmadan önce 1 dakika bekleyin.
Blender'ı maksimum iki devir kullandıktan sonra cihazı durdurun ve ortam sıcaklığına soğumaya bırakın (yaklaşık 2 saat sürer).

Aşırı yüklemeye koruması

Cihaz, aşırı yüklemeye koruması ile donatılmıştır. Bu, motorun aşırı yüklenmeyle hasar görmesini önler.

Cihaz çalışırken kapanırsa, aşağıdaki yönergeleri takip edin:

- Güç düğmesini kullanarak cihazı kapayın, fişten çıkarın ve yaklaşık 15-20 dakika soğumaya bırakın.
- Cihazı güç kaynağına bağlayın ve karıştırma işlemine devam edin.

6 program :

Smoothie : Blender yaklaşık olarak 1 dakika boyunca değişen çeşitli hızlarda çalışır.

Buz kırma : Hazneye maksimum 8 buz küpü koyun. Blender darbeleri aralıklarla yaklaşık 1 dakika çalışır.

Sıcak çorba: Bıçak hızları sayesinde önceden pişirilmiş sebzeleri ve et suyunu karıştırıp yeniden ısıtır ve harmanlar.

Sobe : Blender yaklaşık olarak 1 dakika boyunca hız 6'da çalışır.

Kuru yemiş : Blender yaklaşık olarak 2 dakika boyunca değişen çeşitli hızlarda çalışır.

•Darbe düğmesi, hiçbir program çalışmadığında da kullanılabilir.

TARİFLER:

- **Havuç çorbası :** 3 dakika kadar önceden pişirilen 800 g havuç ve 1.2 L su.
- **Smoothie :** 250 g kabuklu yeşil elma + 150 g kereviz + 125 g kivi + 180 g armut + 40 g ıspanak + 225 ml su + 50 g buz küpü.
- **Buz ezmesi :** 8 normal buz küpü.
- **Sıcak çorba :** 450 ml tavuk suyu + 120 g krema + 300 g kabak + 100 g havuç + 50 g kereviz + 30 g yeşil biber. sebzeler önceden pişirilmiş olmalıdır.

- **Sorbe (Çilekli Buz):** 450 g dondurulmuş çilek + 240 ml süt + 130 g pudra şekeri. Sertleşinceye kadar dondurucuda soğutun.
- **Fıstık ezmesi :** 250 g tuzsuz fıstık + 40 g rendelenmiş badem + 100 g pıkan cevizi.

UYARI: Sert gıdalar haznenin iç kısmında iz bırakabilir, ancak bu cihazın verimliliğini etkilemez.

Dondurulmuş gıdalar bir ceviz büyüklüğünden daha küçük olmalıdır.

Ani bir buhar birikimi nedeniyle cihazdan dışarı atılabileceğinden 80 °C'nin üstünde sıcak sıvı ilave etmeyin.

CİHAZ KULLANIMINDAN SONRA

- Güç düğmesine basın ve cihazın fişini çekin.
- Hazırladığınız karışımı boşaltın, hazneyi yiyecekleri buzdolabında veya dondurucuda saklamak için kullanmayın.
- Motor ünitesini temizlemek için nemli bir bez kullanın. Dikkatlice kurulaşın.
- **Motor ünitesini hiçbir zaman suya sokmayın.**
- Kolay temizleme için kullandıktan hemen sonra çıkarılabilen parçaları birkaç damla deterjan ile suda yıkayın.
- Hazne, kapak ve ölçme kapağı bulaşık makinesinde yıkanabilir, ancak conta bulaşık makinesine atılmamalıdır.
- Bulaşık makinesinde sık konulması haznenin yüzeyine zarar verebilir.
- Kolay temizleme için "Temizlik programını" kullanabilirsiniz :
Hazneye 150 ml su ve 1 damla sıvı deterjan koyun. Blender yaklaşık olarak 1 dakika 30 saniye boyunca deęişen çeşitli hızlarda çalışır.

CİHAZINIZ ÇALIŞMIYORSA NE YAPMANIZ GEREKİR ?

Sorunlar	Nedenler	Çözümler
Cihaz çalışmıyor	Fişi takılı deęil.	Cihazı, ürün etiketi üzerinde belirtilen voltajla aynı voltaja sahip bir prize takın.
	Blender haznesi, motor ünitesinin üzerine doęru bir şekilde yerleştirilmemiş.	Blender haznesinin talimatlarda açıklandığı gibi motor ünitesine doęru bir şekilde yerleştirilmiş olup olmadığını kontrol edin.
	Güç anahtarı KAPALI konumda duruyor.	Cihazını başlatmak için talimatları izleyin.
	Yazılım hatası durumunda.	Cihazı fişten çekin, birkaç dakika bekleyin ve tekrar takın.

Sorunlar	Nedenler	Çözümler
Cihaz kullanımdayken durdu	Fazla yükleme	Aşırı Yükleme bölümündeki talimatları uygulayın.
	Silikon conta eksik veya doğru yerleştirilmemiş.	Silikon contayı motor ünitesine doğru bir şekilde yerleştirin.
Aşırı titreşim var	Cihaz düz bir zemine yerleştirilmemiş.	Cihazınızı düz bir yüzeye yerleştirin.
	Malzemelerin hacmi çok fazla.	Kullanılan malzeme miktarını azaltın.
	Silikon conta eksik veya doğru yerleştirilmemiş.	Silikon contanın motor ünitesine doğru bir şekilde yerleştirin.
Kapakta sızıntı var	Malzemelerin hacmi çok fazla.	Kullanılan malzeme miktarını azaltın.
	Kapak tam kapatılmamış	Kapağı blender haznesine doğru bir şekilde yerleştirin.
Blender haznesinin altında sızıntı var	Cihazın su sızdırmazlığının bozulması	UYARI: bıçaklar çıkarılabilir değildir. Müşteri servisiyle iletişime geçin, garanti kitapçığındaki iletişim bilgilerine bakın.
Bıçaklar rahatça dönmüyor	Yiyecek parçaları çok büyük veya çok sert.	İşlem gören yiyecek miktarını veya boyutunu azaltın.
	Karıştırılan sıvı çok sıcak olduğu için silikon contanın biçimi bozuldu.	Contayı yenisiyle değiştirin.

DESCRIPCIÓN DEL APARATO

- | | |
|--------------------------------|------------------------------|
| 1. Taza medidora | E. Programa de batidos |
| 2. Tapa | F. Programa de sopa caliente |
| 3. Jarro | G. Programa de frutos secos |
| 4. Junta de silicona extraíble | H. Botón pulsador |
| 5. Bloque motor | I. Programa de picar hielo |
| 6. Empujador | J. Programa de sorbetes |
| 7. Botón de encendido | K. Programa de autolimpieza |
- A. Pantalla
B. Botón de inicio
C. Tiempo
D. Número de velocidades 1-10

En la pantalla LCD:

“H” representa la última velocidad, que es la más alta (10)

ADVERTENCIA: las precauciones de seguridad forman parte del aparato. Léalas detenidamente antes de utilizar el aparato por primera vez. Guárdelas en un lugar al que pueda acudir para futuras consultas.

Advertencia:

El aparato solo puede funcionar si el jarro está colocado correctamente.

ANTES DE UTILIZAR EL APARATO POR PRIMERA VEZ

- Antes de utilizar el aparato por primera vez, lave a mano con agua jabonosa templada las piezas que entran en contacto con los alimentos (jarro, tapa y taza medidora), excepto el bloque motor.

CUIDADO: Las cuchillas son muy afiladas y no son extraíbles.

- Asegúrese de haber retirado todo el embalaje antes de utilizar el aparato.
- No utilice la batidora si la tapa no está colocada en su sitio.

USO DEL APARATO

- Coloque el aparato sobre una superficie plana para evitar que se caiga el jarro.
- Asegúrese de que la junta de silicona esté colocada en el bloque motor. Coloque correctamente el jarro sobre el bloque motor.
- Introduzca los ingredientes en el jarro una vez colocado éste, sin sobrepasar el nivel máximo indicado: 2L. Se recomienda llenar el jarro hasta la mitad (1L) para que los alimentos queden espumosos.
- Tras preparar sopa caliente, espere hasta que se enfríe el caldo entre 2 recetas.
- Para la mayoría de las recetas, basta con batir menos de 3 minutos para que se mezclen los líquidos.
- Coloque la tapa sobre el jarro y ciérrela. Introduzca la taza medidora en la tapa y bloquéela haciendo un giro.

- Para ir añadiendo ingredientes al batir, extraiga la taza medidora de la tapa y añada los ingredientes a través de la chimenea. Tenga cuidado con las salpicaduras.
- Enchufe la batidora y pulse el botón de encendido en la parte inferior derecha del aparato. El aparato emite un pitido y se enciende la pantalla en color gris.
- Pulse el botón de inicio y la pantalla se encenderá en azul.
- Seleccione el programa o configure manualmente el tiempo y la velocidad, y pulse el botón de inicio. Espere a que la batidora se detenga automáticamente. Si desea detener la batidora antes de que el programa finalice automáticamente, pulse el botón de inicio.
- No sacuda el bloque motor ni el jarro cuando la batidora esté funcionando.
- Cuando utilice el empujador o la taza medidora, agarre el jarro por el asa para evitar que se caiga.
- Cuando la batidora esté funcionando no utilice ningún otro accesorio más que el empujador, para evitar alterar el jarro.
- Pulse el  para apagar la pantalla.

OBSERVACIÓN: La unidad necesita 1 minuto de reposo tras completar un ciclo si estuvo funcionando al máximo de tiempo de funcionamiento. Una vez transcurrido, la unidad puede volver a funcionar al máximo durante otro ciclo. Por tanto, tras funcionar al máximo durante 2 ciclos, la unidad debe dejar de funcionar hasta enfriarse a temperatura ambiente (aproximadamente 2 horas de enfriamiento).

Protección contra sobrecargas

El aparato está equipado con protección contra sobrecargas. Esto impide que se dañe el motor en caso de sobrecarga.

Si el aparato se apaga durante el funcionamiento, haga lo siguiente:

- Apague el aparato pulsando el botón de encendido, desenchúfelo y déjelo enfriar aproximadamente 15 o 20 minutos.
- Vuelva a conectar el aparato a la corriente y continúe batiendo.

6 Programas:

Batidos: La batidora funciona a varias velocidades, alternando, aproximadamente 1 minuto.

Picar hielo: Introduzca 8 cubitos de hielo en el jarro como máximo. La batidora funciona a intervalos de pulsación aproximadamente 1 minuto.

Sopa caliente: recalienta y bate verduras previamente cocidas y caldo gracias a la velocidad de las cuchillas.

Sorbetes: La batidora funciona a velocidad 6 aproximadamente 1 minuto.

Frutos secos: La batidora funciona a varias velocidades, alternando, aproximadamente 2 minutos.

- El botón «pulse» permite realizar pulsaciones fuera de los programas.

RECETAS:

- **Sopa de zanahoria:** 800 g de zanahorias precocidas y 1,2 L de agua durante 3 min.
- **Batido:** 250 g de manzana verde con piel + 150 g de apio + 125 g de kiwi + 180 g de pera + 40 g de espinacas + 225 ml de agua + 50 g de cubitos de hielo.

- **Hielo picado:** 8 cubitos de hielo normales.
- **Sopa caliente:** 450 ml de caldo de pollo + 120 g de nata espesa + 300 g de calabacín + 100 g de zanahorias + 50 g de apio + 30 g de pimiento verde. Las verduras deben estar previamente cocidas.
- **Sorbete:** 450 g de frutas congeladas + 240 ml de leche + 130 g de azúcar.
- **Mantequilla de frutos secos:** 250 g de cacahuets sin sal + 40 g de almendras laminadas + 100 g de nueces pecan.

ADVERTENCIA: los alimentos duros dejan marcas en el jarro, lo que no altera la eficacia del aparato. Los alimentos congelados deben ser más pequeños que una nuez.

No añada líquidos calientes a más de 80°C.

DESPUÉS DE USAR EL APARATO

- Pulse el botón de encendido y desenchufe el aparato.
- Vacíe el jarro de su contenido, ya que no está diseñado para almacenar o conservar la mezcla.
- Utilice un trapo húmedo para limpiar el bloque motor. Séquelo bien.
- No sumerja el bloque motor en agua.
- Para una limpieza fácil, lave las piezas extraíbles con agua y unas gotas de jabón inmediatamente después de su uso.
- El jarro, la tapa y la taza medidora se pueden lavar en el lavavajillas, pero la junta no es apta para lavavajillas.
- Si se lavan frecuentemente en el lavavajillas, se pueden dañar las superficies.
- Para una limpieza fácil, puede utilizar el «Programa de limpieza»: Ponga 150 ml de agua y 1 gota de jabón de lavavajillas en el jarro. La batidora funciona a varias velocidades, alternando, aproximadamente 1 min 30 segundos.

¿QUÉ HACER SI SU APARATO NO FUNCIONA?

Problemas	Causas	Soluciones
El aparato no funciona	El enchufe no está conectado.	Conecte el aparato a un enchufe con la misma tensión que se indica en la placa de características del aparato.
	El jarro de la batidora no está colocado correctamente sobre el bloque motor.	Compruebe que el jarro de la batidora esté correctamente colocado sobre el bloque motor como se explica en el manual.
	El interruptor está en posición de apagado.	Siga las indicaciones para encender el aparato.
	En caso de un error del software.	Desenchufe el aparato, espere unos minutos y vuelva a enchufarlo.

Problemas	Causas	Soluciones
El aparato se detuvo cuando estaba funcionando	Sobrecarga	Siga las instrucciones en § Sobrecarga.
	La junta de silicona no está en su sitio o no está colocada correctamente.	Coloque la junta de silicona correctamente en el bloque motor.
Vibración excesiva	El producto no está colocado sobre una superficie plana.	Coloque el aparato sobre una superficie plana.
	El volumen de los ingredientes es demasiado grande.	Reduzca la cantidad de ingredientes.
	La junta de silicona no está en su sitio o no está colocada correctamente.	Coloque la junta de silicona correctamente en el bloque motor.
Fugas a través de la tapa	El volumen de los ingredientes es demasiado grande.	Reduzca la cantidad de ingredientes.
	La tapa no está colocada correctamente	Coloque la tapa correctamente en el jarro de la batidora.
Fugas por el fondo del jarro de la batidora	Deterioro de la hermeticidad del aparato	Advertencia: las cuchillas no son extraíbles. Contacte con el servicio al cliente, consulte la información del folleto de garantía.
las cuchillas no giran con facilidad	Los alimentos troceados son demasiado grandes o demasiado duros.	Reduzca el tamaño o la cantidad de ingredientes.
	El líquido batido está demasiado caliente y ha deformado la junta de silicona.	Sustituya la junta por una nueva.